

**Bayerische
Meisterschaften
Westernreiten
2011**



**18.-21. August 2011
Reitsportzentrum
Kiesenhof / Freystadt**

www.psv-freystadt.de

**Westernreitsport vom Feinsten
Verkaufsstände
Freitagabend Karaoke
Samstagabend country music live**

**Veranstalter:
Pferdesportverein Freystadt e.V.**

Info: Michaela Schaffrinski 0175/1645035

Seite 01

Eintritt frei!





Tel: 0170-2077443

KÜHNE + VOGEL GmbH

Prozessautomatisierung Antriebstechnik



Organisation & Inhaltsverzeichnis



		<u>Inhaltsverzeichnis</u>	
Richter:	Sonja Merkle	05	Patternübersicht
Ringsteward:	Sabrina Leithäusl	05-06	Zeitplan
Turnierleiter:	Michaela Schaffrinski,	10	LK 2/1 A WHS-M
Turnierwart:	Peter Voß	11	LK 2/1 A WHS
Meldestelle:	Michaela Schaffrinski,	12	LK 2/1 B WHS-M
	Elke Strobl	13	LK 2/1 B WHS
Tel:	0175/1645035	14	LK 3 A/B WHS
	0170/4750673	15	LK 4 A/B WHS
Parcourdienst:	Alfred Tretnner und Team	16	RL-TeamCup WHS
Aufsicht -		47	LK 2/1 A/B SSH-M
Abreiteplatz:	Dr. Ute Heck-Reuther	48	LK 2/1 A/B SSH
	Sabine Biller	49	LK 3/4 SSH
Sprecher:	Carlos Filipe Gama	51	LK 2/1 A TH sen-M
Gastronomie:	Christian Kerschensteiner	52	LK 2/1 A TH sen
Sanitätsdienst:	Sandra Fleischmann	53	LK 2/1 A TH jun-M
	Sanitätsdienst	54	LK 2/1 A TH jun
Tel:	an der Meldestelle	55	LK 2/1 B TH -M
Hufschmied:	Do: Uwe Huf (0170/3269773)	56	LK 2/1 B TH
	Fr-So: Reinhold Biberstein	57	LK 3 A/B TH
	Tel: 0151/15367351	58	LK 4 A/B TH
Tierarzt:	Julia Eichelberger	59	RL-TeamCup TH
Tel:	0171/5305672	61-74	Regelbuchpattern

Ärztlich Notfall-Rufnummer: 01805-191212

Notararz: 112



Fachgeschäft für Reitsportzubehör
 Christina Wack
 Lindenweg 40
 92342 Freystadt
 Tel: 09179/ 1325
 Fax: 09179/ 946777



Grußwort des Schirmherrn

Liebe Freunde des Reitsports,
liebe Teilnehmer und Gäste,

vom 18. – 21.08.2011 findet auf der Reitanlage Kiesenhof die 12. Bayerische Meisterschaft im Westernreiten statt. Zu dieser großen Reitsportveranstaltung, die schon wiederholt in Kiesenhof ausgetragen wurde, heiße ich alle Sportler, Gäste und Besucher in unserer Stadt Freystadt im Landkreis Neumarkt herzlich willkommen.

Wir begrüßen auf dieser Bayerischen Meisterschaft Turnierteilnehmer mit Ihren Pferden aus ganz Bayern. Jugendliche, Amateure und Profi-Reiter geben einen Einblick in die Vielfalt und Schönheit des Westernreitensportes. Die Teilnehmerzahl konnte von Jahr zu Jahr gesteigert werden, was für die Attraktivität der Bayerischen Meisterschaften spricht. Auch die nette und angenehme Atmosphäre und die guten Turnierbedingungen sprechen für Kiesenhof, das an diesem Wochenende zum Zentrum des Westernreitensportes in Bayern wird. Spannende Tage mit sportlichen Höhepunkten werden zu einem besonderen Anziehungspunkt für Zuschauer und Reitsportbegeisterte werden.

Neben den sportlichen Wettbewerben wird sich das Team des PSV Freystadt um einen angenehmen Aufenthalt für Besucher, Pferde und Teilnehmer bemühen und mit einem bunten Rahmenprogramm für Ihre Unterhaltung sorgen. Ich danke dem Team des aktiven Pferdesportvereins Freystadt, der EWU-Bayern und allen fleißigen, ehrenamtlichen Helfern für ihren Einsatz und das Engagement.

Der diesjährigen Bayerischen Meisterschaft im Westernreiten wünsche ich ein gutes Gelingen, den Pferdesportlern viel Erfolg, allen Gästen und Besuchern viel Freude und einen angenehmen Aufenthalt in unserer Stadt Freystadt im Freistaat.

Willibald Gailler
1. Bürgermeister und stv. Landrat

Kfz Röder GmbH

BOSCH Car Service
Wir tun alles für Ihr Auto!

Kleinbusvermietung

Tel. 09185 - 5108 www.kleinbus-roeder.de

Patternübersicht

Reining:

LK 2/1 A sen – M	1	LK 2/1 B – M	4
LK 2/1 A sen	4	LK 2/1 B	5
LK 2/1 A jun – M	4	LK 3 A/B	6/6a
LK 2/1 A jun	5	LK 4 A/B	6a
RL – Team Cup	8		

Superhorse:

LK 2/1 A – M	3	LK 2/1 B – M	3
LK 2/1 A	2	LK 2/1 B	2

Western Riding:

LK 2/1 A – M	2/7 (senior/junior)	LK 2/1 B – M	2
LK 2/1 A	1/6 (senior/junior)	LK 3 A/B	6

Jungpferde:

JUPF BA	2
---------	---

HARTL
Hippoversand

Wir lieben Westernreiten...

*... und Turnierschleifen in bester Qualität.
Überzeugen Sie sich im Katalog und im Internet.*

*Wir wünschen ein erfolgreiches Turnier
und bedanken uns für Ihren Auftrag
und die gute Zusammenarbeit.*

Telefon: +49 8327 / 930 333-40
Telefax: +49 8327 / 930 333-44

E-Mail: info@hartl-hippoversand.de
Internet: www.hartl-hippoversand.de

Zeitplan

Veranstaltungstag: Donnerstag, 18.08.2011

Begin	Prüfung	Prüfungsbezeichnung	Dauer	Ende	Starts
13:00	Jungpferdebeurteilung	Jungpferdebeurteilung	00:20	13:20	
13:20	LK 1/2 SSH	Showmanship at Halter	00:15	13:35	4
13:35	M LK 2/1 B SSH	Meisterschaftsklasse Showmanship at Halter	00:15	13:50	4
13:50	M LK 2/1 A SSH	Showmanship at Halter	00:20	14:10	6
14:10	LK 3 SSH	Showmanship at Halter	00:20	14:30	6
14:30	LK 4 SSH	Showmanship at Halter	00:25	14:55	9
14:55	JUPF BA 4j	Jungpferde Basis 4 jährig	01:10	16:05	15
16:05	JUPF BA 5j	Jungpferde Basis 5 jährig	00:55	17:00	12
17:00	LK 3 WR	Western Riding	00:30	17:30	8
17:30	LK 1/2 A jun RN	Junior Reining	00:30	18:00	9
18:00	M LK 2/1 A jun	Meisterschaftsklasse Junior Reining	00:35	18:35	10
18:35	LK 1/2 B WPL	Western Pleasure	00:15	18:50	6
18:50	M LK 2/1 B WPL	Meisterschaftsklasse Western Pleasure	00:25	19:15	10
anschl.	LK 2A sen WPL	Senior Western Pleasure			11
anschl.	LK 1A sen WPL	Senior Western Pleasure			14
anschl.	M LK 2/1 A sen WPL	Meisterschaftsklasse Senior Western Pleasure			24

Veranstaltungstag: Freitag, 19.08.2011

Begin	Prüfung	Prüfungsbezeichnung	Dauer	Ende	Starts
07:30	Jungpferdebeurteilung	Jungpferdebeurteilung	00:20	07:50	
07:50	LK 1/2 A jun WPL	Junior Western Pleasure	00:15	08:05	8
08:05	M LK 2/1 A jun WPL	Meisterschaftsklasse Junior Western Pleasure	00:20	08:25	9
08:25	LK 1/2 B WHS	Western Horsemanship	00:20	08:45	6
08:45	M LK 2/1 B WHS	Meisterschaftsklasse Western Horsemanship	00:30	09:15	9
09:15	LK 4B WHS	Western Horsemanship	00:25	09:40	10
09:40	LK 4A WHS	Western Horsemanship	00:40	10:20	16
10:20	LK 3B WHS	Western Horsemanship	00:15	10:35	6
10:35	LK 3A WHS	Western Horsemanship	01:20	11:55	31
11:55	LK 2A WHS	Western Horsemanship	00:35	12:30	13
12:30	LK 1A WHS	Western Horsemanship	00:35	13:05	13
13:05	M LK 2/1 A WHS	Meisterschaftsklasse Western Horsemanship	01:25	14:30	27
14:30	Pause	Mittagspause	01:00	15:30	
15:30	JUPF TH 4j	Jungpferde Trail 4 jährig	01:00	16:30	12
16:30	JUPF TH 5j	Jungpferde Trail 5 jährig			12
anschl	LK 1/2 WR**	Western Riding			12
anschl	M LK 2/1 B WR	Meisterschaftsklasse Western Riding			5
anschl	M LK 2/1 A WR*	Meisterschaftsklasse Western Riding			10

Veranstaltungstag: Samstag, 20.08.2011

Begin	Prüfung	Prüfungsbezeichnung	Dauer	Ende	Starts	Reitplatz
07:30	LK 1/2 B TH	Trail	00:30	08:00	9	
08:00	M LK 2/1 B TH	Meisterschaftsklasse Trail	00:45	08:45	13	
08:45	LK 1/2 A jun TH	Junior Trail	00:35	09:20	11	
09:20	M LK 2/1 A jun TH	Meisterschaftsklasse Junior Trail	00:40	10:00	11	
10:00	LK 4B TH	Trail	00:25	10:25	8	
10:25	LK 4A TH	Trail	01:00	11:25	19	
11:25	LK 3B TH	Trail	00:15	11:40	5	
11:40	LK 3A TH	Trail	01:40	13:20	33	
13:20	Pause	Mittagspause	00:30	13:50		
13:50	LK 2A sen TH	Senior Trail	00:45	14:35	15	
14:35	LK 1A sen TH	Senior Trail	00:55	15:30	18	
15:30	M LK 2/1 A sen	Meisterschaftsklasse Senior Trail			39	
	Mannschaft	RL-TeamCup Trail Jugend			6	
	Mannschaft	RL-TeamCup Trail Senioren			15	

Mannschaft	RL-TeamCup WHS Jugend	6
Mannschaft	RL-TeamCup WHS Senioren	15
Mannschaft	RL-TeamCup WPL Jugend	6
Mannschaft	RL-TeamCup WPL Senioren	15
Mannschaft	RL-TeamCup Reining Jugend	6
Mannschaft	RL-TeamCup Reining Senioren	15

Veranstaltungstag: Sonntag, 21.08.2011

Begin	Prüfung	Prüfungsbezeichnung	Dauer	Ende	Starts	Reitplatz
07:30	Jungpferdebeurteilung	Jungpferdebeurteilung	00:15	07:45		
07:45	LK 1/2 B sen SUHO	Senior Superhorse	00:15	08:00	5	
08:00	M LK 2/1 B sen SUHO	Meisterschaftsklasse Senior Superhorse	00:40	08:40	11	
08:40	LK 2A sen SUHO	Senior Superhorse	00:15	08:55	4	
08:55	LK 1A sen SUHO	Senior Superhorse	00:30	09:25	9	
09:25	M LK 2/1 A sen SUHO	Meisterschaftsklasse Senior Superhorse	00:55	10:20	16	
10:20	JUPF RN 4j	Jungpferde Reining 4 jährig	00:35	10:55	10	
10:55	JUPF RN 5j	Jungpferde Reining 5 jährig	00:40	11:35	11	
11:35	LK 4B WPL	Western Pleasure	00:15	11:50	9	
11:50	LK 4A WPL	Western Pleasure	00:25	12:15	17	
12:15	LK 3B WPL	Western Pleasure	00:15	12:30	6	
12:30	LK 3A WPL	Western Pleasure	00:30	13:00	33	
13:00	Pause	Mittagspause	00:30	13:30		
13:30	LK 4A RN	Reining	00:35	14:05	11	
14:05	LK 4B RN	Reining	00:25	14:30	7	
14:30	LK 2A sen RN	Senior Reining	00:30	15:00	8	
15:00	LK 1A sen RN	Senior Reining	00:40	15:40	12	
15:40	M LK 2/1 A sen	Meisterschaftsklasse Senior Reining	01:15	16:55	22	
16:55	LK 3B RN	Reining	00:15	17:10	4	
17:10	LK 3A RN	Reining	01:20	18:30	25	
anschl	LK 2B RN	Reining			4	
anschl	LK 1B RN	Reining			4	
anschl	M LK 2/1 B RN	Meisterschaftsklasse Reining			10	

WESTERNSALOON mit Flair



WESTERNSALOON
WHITE HORSE

Erleben Sie gemütliche Stunden bei uns
im Westernsaloon in Freystadt.

Reservierungen werden gerne angenommen
Tel. 09179 - 964796

Wir freuen uns auf euch Jorje, Steffi und Team!

Unsere Öffnungszeiten: Mo. von 17 - 1 Uhr,
Di. Ruhetag, Mi. von 19 - 1 Uhr, Do. - So. von 17 - 1 Uhr
Westernsaloon White Horse - Lindenweg 40 - 92342 Freystadt



Grußwort des Veranstalters

Liebe Freunde des Westernreitports,
liebe Teilnehmer und Gäste,

der PSV-Freystadt e.V. als Veranstalter begrüßt Sie ganz herzlich zur diesjährigen BAYERISCHEN MEISTERSCHAFT IM WESTERNREITEN DER EWU, die vom 18. bis 21. August 2010 zum wiederholten Mal im Reitsportzentrum Kiesenhof/ Freystadt ausgetragen wird.

Auf zwei Showarenen wird ein abwechslungsreiches Programm angeboten, das nahezu alle Disziplinen des Westernreitens zeigen wird.

Die Vergabe der Titel „Bayerischer Meister“ und „Bayerischer Vizemeister“, „Jungpferdechampion“ und „Bayerischer Mannschaftsmeister“ lässt einen spannenden Wettkampf über vier Tage vermuten.

Den Turnierteilnehmern wünsche ich hierzu viel Spaß und Erfolg, sowie Fairplay gegenüber Mensch und Pferd.

Auf unserer vereinseigenen Anlage bieten wir Ihnen neben sportlichen Wettkämpfen auch ein unterhaltsames Rahmenprogramm, Verkaufsstände gutes Essen, Barbetrieb und Live-Musik.

All das wäre sicher nicht möglich ohne das außergewöhnliche Engagement des Veranstalter-Teams und der vielen ehrenamtlichen Helfer – meinen herzlichen Dank dafür!

Der EWU-Bayern danke ich für die jederzeit unbürokratische Unterstützung in der Turnierorganisation.

Mein besonderer Dank geht auch an die zahlreichen Sponsoren, die mit ihren großzügigen Geld- und Sachspenden auch in diesem Jahr den PSV-Freystadt für dieses Turnier unterstützt haben.

Eine schöne und erfolgreiche, Bayerische Meisterschaft wünscht Ihnen Ihr PSV-Team.

Dr. Ute Heck-Reuther

1. Vorstand, PSV Freystadt e. V.

Grußwort des 1. Vorsitzenden Claus Schmidt

Ganz herzlich möchte ich euch alle zum jährlichen Höhepunkt der bayerischen Turniersaison begrüßen – zu unserer EWU- Meisterschaft in Freystadt.

Für die EWU- Mitglieder ist „die Bayerische“ ein absoluter Pflichttermin;

das beweisen auch die jedes Jahr steigenden Starterzahlen.

Dieses Jahr haben über 210 Reiter genannt und so haben wir nicht nur volle Meisterschaftsklassen, wo wir z. B. im M Senior Trail 39 Starter haben werden, sondern auch die LK 3 ist mit teilweise über 30 Startern in den einzelnen Disziplinen sehr gut besucht.

Auch bei den Mannschaftsmeisterschaften ist noch einmal ein Zuwachs zu verzeichnen: 21 Gruppierungen haben hier genannt, davon 6 Jugendmannschaften.

Alles in allem kann man sagen, dass unsere „Bayerische“ seit ihrem Start im Jahr 2000 jedes Jahr mehr Teilnehmer angezogen hat und dieses Jahr ein neuer Rekord zu verzeichnen ist.

Wie immer möchte ich mich an dieser Stelle ganz besonders beim PSV Freystadt für die engagierte und professionelle Organisation des Turniers bedanken und wünsche uns allen nun vier schöne und erfolgreiche Tage mit spannenden Wettkämpfen.

Claus Schmidt, EWU Bayern



**Tierärztliche Praxis
Julia Eichelberger**

Praktische Tierärztin

Mobil 0171 - 530 56 72

Wettenhofen 31

92360 Mülhausen

Tel. 09185 - 500 818

Fax 09185 - 500 819

www.tierarztpraxis-eichelberger.de

julia.eichelberger@gmx.de

LK 2/1 A WHS - M

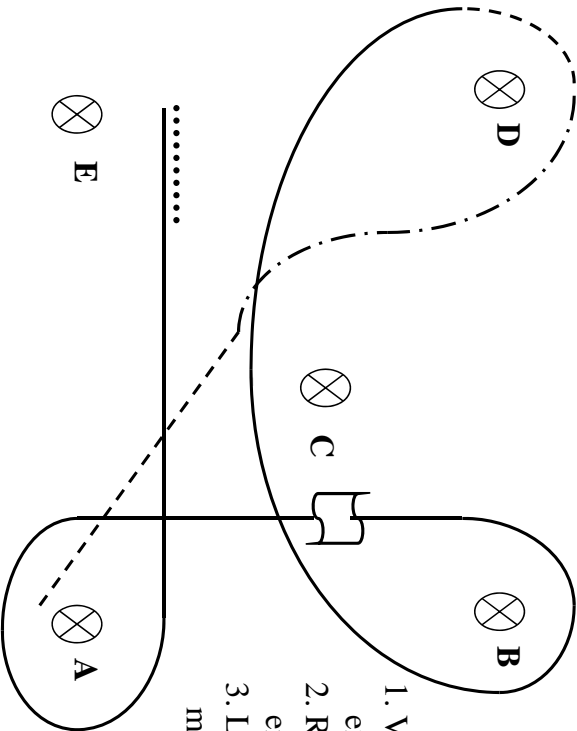

1. Von A aus dem Stand Jog, ab C extended Jog bis D, zurück in Jog
2. Rechtsgalopp um C und B, einfacher oder fliegender Wechsel
3. Linksgalopp um A bis E, mind. 1 Pferdelänge rückwärts

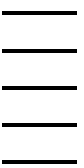

LK 2/1 A WHS

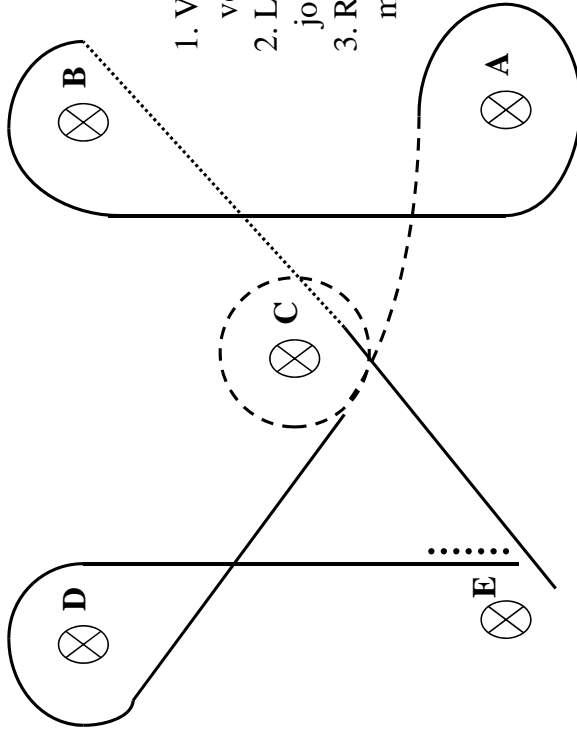

1. Von E aus dem Stand Rechtsgalopp, von C bis B walk
2. Linksgalopp um B und A, jog um C
3. Rechtsgalopp um D bis E
mind. 1 Pferdelänge rückwärts

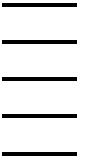

LK 2/1 B WHS - M

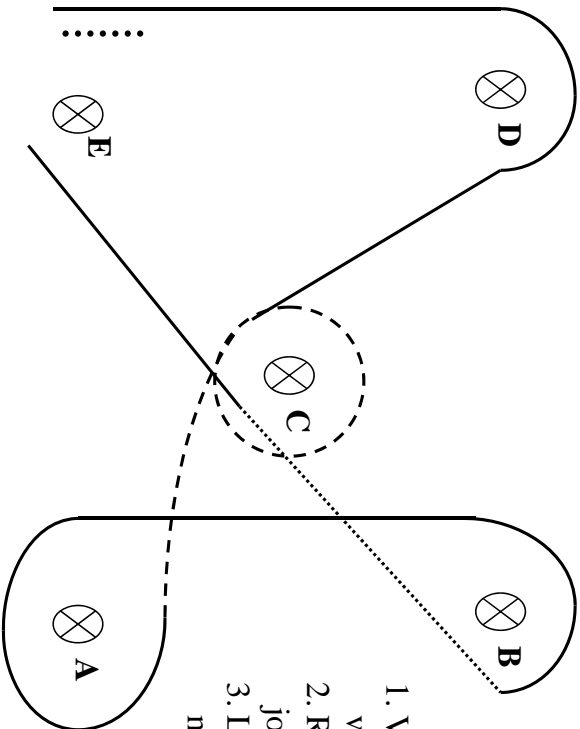

1. Von E aus dem Stand Linksgalopp, von C bis B walk
2. Rechtsgalopp um B und A, jog um C
3. Linksgalopp um D bis E mind. 1 Pferdelänge rückwärts

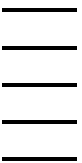

LK 2/1 B WHS

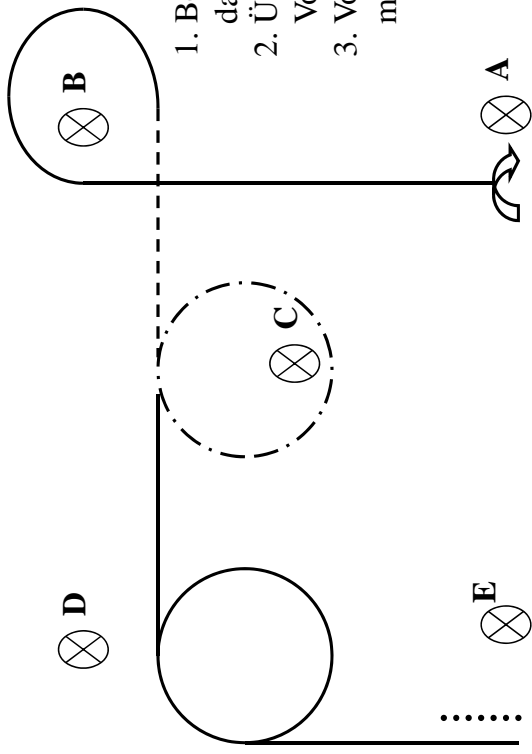

1. Bei A 360° HHW rechts, dann Rechtsgalopp um B
2. Übergang zum jog, Volte um C im extended jog
3. Volte im Linksgalopp, dann bis E, mind. 1 Pferdelänge rückwärts



LK 3 A/B WHS

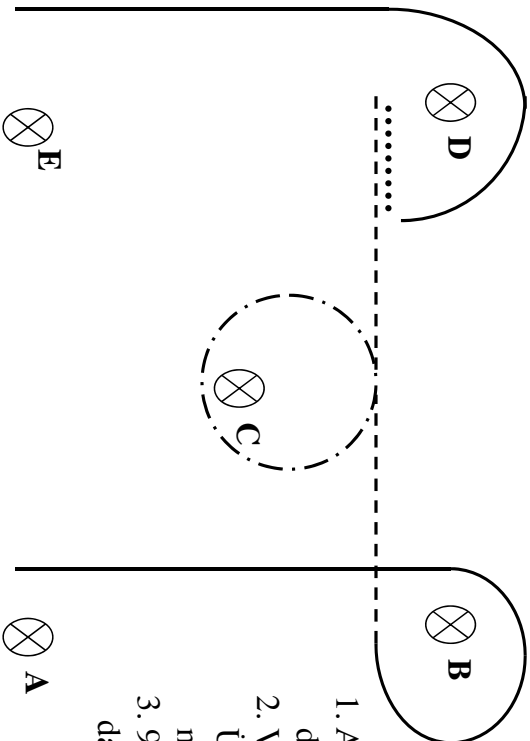

1. Aus dem Stand Rechtsgalopp um B dann Übergang zum jog
2. Volte um C im extended jog, Übergang zum jog bis D, mind. 1 Pferdelänge rückwärts
3. 90° HHW rechts, dann Linksgalopp bis E

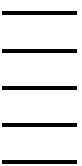

LK 4 A/B WHS

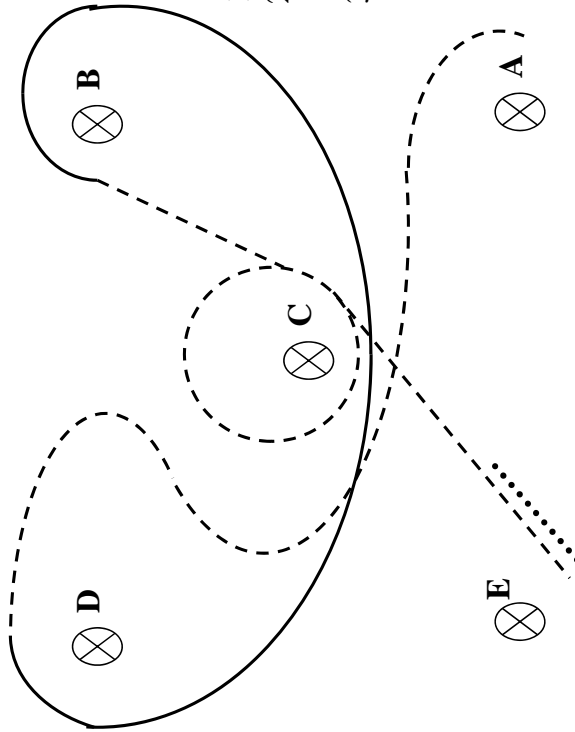

1. Ab A jog im Slalom bis D
2. Linksgalopp um C bis B, Übergang zum jog
3. Volte um C im jog, dann bis E
mind. 1 Pferdelänge rückwärts

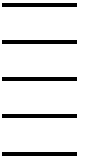

RL – Team Cup WHS

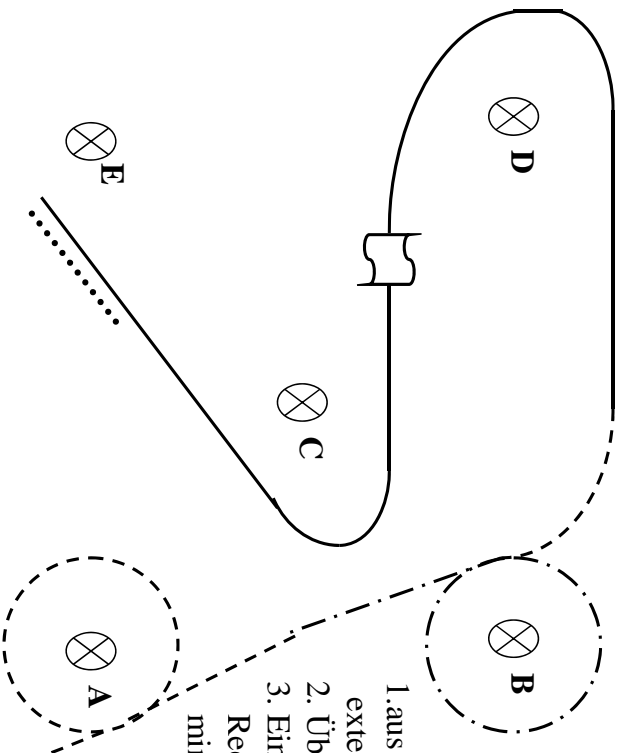

1. aus dem Stand jog, Volte um A
extended jog, Volte um B,
2. Übergang zum jog, Linksgalopp um D
3. Einfacher oder fliegender Wechsel,
Rechtsgalopp um C bis E
mind. 1 Pferdelänge rückwärts

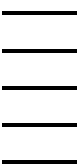

Start	Reiter	Klasse	LV	Pferd	Geschlecht	Geburtsjahr
1	Fischer, Monika	LK 2A	BAY	Sandro	Wallach	2004
2	Hartmann, Ariane	LK 1B	BAY	Sizzlin Sweet Cody	Stute	1998
3	Hagedorn, Julia	LK 2A	BAY	Crazy Magic Power	Stute	2001
4	Wagenbauer, Johanna	LK 2A	BAY	Skips Smart Spider	Wallach	1996
5	Degenhardt, Lena	LK 1A	BAY	Rica	Stute	2002
6	Degenhardt, Lena	LK 1A	BAY	Leika	Stute	2004
7	Weigl, Stephanie	LK 3A	BAY	Cinzana	Stute	2000
8	Reiske, Corinna	LK 3A	BAWÜ	Nanjo	Wallach	2004
9	Spaman, Karin	LK 3A	BAY	Pars Leo Tivio	Wallach	1999
10	Dähne, Julia	LK 2A	B/BRA	Be My Starlight	Stute	2007
11	Büttner, Jaqueline	LK 3A	BAY	Angelo	Wallach	1998
12	Rinner, Yvonne	LK 3A	BAY	Slicks J.R.	Wallach	1995
13	Paulweber, Christoph	LK 3A	BAY	JP Sure To Be A Whiz	Wallach	2007
14	Illmer, Ingeborg	LK 3A	BAY	Merlin of Bueno King	Wallach	2002
15	Kaschel, Jens	LK 1A	BAY	TR Hollywood Chex	Hengst	2005
16	Schmidt, Katharina	LK 3A	BAY	Nuja	Stute	2003
17	Schmidt, Franziska	LK 4A	BAY	Nuja	Stute	2003
18	Schmidt, Franziska	LK 4A	BAY	Ornella	Stute	2005
19	Kavici, Yildiz	LK 3A	BAY	Bar Leo Like Dad	Stute	2000
20	Christ, Thomas	LK 1A	BAY	Skip Proud Flash	Wallach	2006
21	Ledermüller, Katharina	LK 3A	BAY	Skip Proud Flash	Wallach	2006
22	Klugmann, Jennifer	LK 1A	BAY	High Hand Bamby	Stute	2004
23	Tretter, Daniela	LK 3A	BAY	Spring Time Rock	Stute	2007
24	Zillober, Manuela	LK 3A	BAY	Ornella Zak	Wallach	1999
25	Bauer, Jennifer	LK 2A	BAY	Doc Bar Eldorado	Hengst	2004
26	Scheftlmayr, Julia	LK 3A	BAY	AH Lucy Lu	Stute	2006
27	Scheftlmayr, Julia	LK 3A	BAY	Bit of a lead Man	Wallach	1998
28	Moloney, Lisa	LK 4B	BAY	Freckles Flashlight	Stute	2004
29	Pohl, Tobias	LK 1B	BAY	Pepermin Power	Wallach	2002
30	Pohl, Kristin	LK 2B	BAY	Pepermin Power	Wallach	2002
31	Pohl, Kristin	LK 2B	BAY	Manjana	Stute	1992
32	Pohl, Kristin	LK 2B	BAY	Little Genuine Heart	Stute	2007
33	Pohl, Alexander	LK 1A	BAY	Powers High Noon	Wallach	2005
34	Pohl, Tobias	LK 1B	BAY	CS Elite Skip	Hengst	2002
35	Pohl, Tobias	LK 1B	BAY	Little Genuine Heart	Stute	2007
36	Schneider, Stefanie	LK 3A	BAY	Docz King Bob	Wallach	1998
37	Golenhofen, Josepha	LK 3B	BAY	Snap Dragon Junior	Wallach	2004
38	Litschel, Roxana	LK 3A	BAY	Miss Ribanna Chex	Stute	1995
39	Völkel, Bettina	LK 1A	BAY	Hazarina Shawnee	Stute	1993
40	Benzing, Elisabeth	LK 4A	BAY	Gismo	Wallach	1999
41	Bartsch, Melanie	LK 2A	BAY	Ima Fantasy Girl	Stute	2004
42	Schmidt, Susanne	LK 1A	BAY	Enterprise Easter	Wallach	2002
43	Waldinger, Sandra	LK 1A	BAY	Lillys Big Time	Stute	2007
44	Schraml, Eileen	LK 4B	BAY	Jac´s Wonder Joe	Wallach	2005
45	Reichmann, Ute	LK 1A	BAY	Jac´s Wonder Joe	Wallach	2005
46	Bögl, Lena	LK 2A	BAY	Bar Sunset Didit	Wallach	2006
47	Schinko, Marie	LK 3B	BAY	Khasmir	Wallach	1995
48	Dostal, Cathrin	LK 1A	BAY	Smart Cayenne Pepper	Hengst	2001
49	Dostal, Cathrin	LK 1A	BAY	Snip Poco King	Hengst	2000
50	Dostal, Cathrin	LK 1A	BAY	Khasmir	Wallach	1995
51	Kleist, Vanessa	LK 2B	BAY	Spat King Delmaso	Wallach	2002
52	Kleist, Vanessa	LK 2B	BAY	Smart Cayenne Pepper	Hengst	2001
53	Kleist, Vanessa	LK 2B	BAY	Khasmir	Wallach	1995
54	Posch, Thomas	LK 1A	BAY	Spat King Delmaso	Wallach	2002
55	Posch, Thomas	LK 1A	BAY	Snip Poco King	Hengst	2000
56	Schlor, Barbara	LK 3A	BAY	Sampiero	Wallach	1993
57	Okelmann, Silvia	LK 1A	BAY	Legendary Rockdancer	Wallach	2006
58	Maurer, Maren	LK 2B	BAY	Neptunia Lou de Vic	Stute	2001
59	Golenhofen, Franziska	LK 3B	BAY	Freckles Flashlight	Stute	2004
60	Königsbauer, Bettina	LK 2A	BAY	Holly Socks Edition	Stute	1998
61	Forster, Richard	LK 3A	BAY	Freckles Tabasco	Wallach	1996
62	Forster, Richard	LK 3A	BAY	Jacs Royal Boonsmal	Hengst	2006
63	Löhner, Emma	LK 4B	BAY	Santana	Stute	2004
64	Schönthal, Jana	LK 1A	BAY	Okis Tequila Sunrise	Wallach	2003
65	Galler, Doris	LK 2A	BAY	Nils	Wallach	2000

66	Zehetmeier, Viktoria	LK 1A	BAY	Royal Rietta	Stute	1998
67	Hölzer, Annkathrin	LK 3A	BAY	Spirito de Bavaria	Stute	2003
68	Schwarz, Bianca	LK 4B	BAWÜ	Miss Moxie King	Stute	2005
69	Wilczinski, Dieter	LK 1A	BAY	Miss Moxie King	Stute	2005
70	Bieberstein, Kerstin	LK 2A	BAY	TNT Peppys Patience	Stute	2002
71	Gagesch, Ingrid	LK 4A	BAY	Zan Parr Champagne	Stute	2003
72	Bäuml, Rudolf	LK 3A	BAY	Be A Colored Bar	Hengst	1997
73	Dostal, Cathrin	LK 1A	BAY	Smart Beauty Lena	Stute	2005
74	Bäuml, Monika	LK 4A	BAY	Smart Beauty Lena	Stute	2005
75	Posch, Thomas	LK 1A	BAY	Be A Colored Bar	Hengst	1997
76	Posch, Thomas	LK 1A	BAY	Snap Dragon Junior	Wallach	2004
77	Bögl, Sonja	LK 3A	BAWÜ	Jabasks Jade	Stute	2005
78	Obermaier, Eva-Maria	LK 3A	BAY	Kenzo	Wallach	2000
79	Hübsch, Carmen	LK 1A	BAY	Muchos Pepina	Stute	2002
80	Nagl, Karl Heinz	LK 4A	BAY	Spirito de Bavaria	Stute	2003
81	Zech, Stefanie	LK 1A	BAY	Kings V Power Maxx	Wallach	2004
82	Zech, Stefanie	LK 1A	BAY	TC Holly Stuff	Stute	2007
83	Barnau, Linda	LK 2B	BAY	Sweet Trashakira	Stute	2004
84	Reichmann, Ute	LK 1A	BAY	Sweet Trashakira	Stute	2004
85	Wind, Katharina	LK 4A	BAY	Leika	Stute	2004
86	Rödel, Matthias	LK 4A	BAY	Whizard Twix	Wallach	2002
87	Scholz, Alexander	LK 3B	BAY	Bright Dynamite Jack	Wallach	1998
88	Scholz, Daniel	LK 2A	BAY	Bright Dynamite Jack	Wallach	1998
89	Frank-Spina, Julia	LK 3A	BAWÜ	Nugget	Wallach	2003
90	von Rochow, Linda	LK 1B	BAY	Snip Poco King	Hengst	2000
91	von Rochow, Linda	LK 1B	BAY	Ziplees Poca	Stute	1996
92	Hübner, Nicole	LK 1B	BAY	Pepto Sugartime	Wallach	2006
93	Langer, Walter	LK 1A	BAY	Tabanos Peponita	Stute	1999
94	Eckert, Susanna	LK 3A	BAY	Zan Parr Champagne	Stute	2003
95	Hartmann, Nadine	LK 1A	BAY	Zan Parr Champagne	Stute	2003
96	Hartmann, Nadine	LK 1A	BAY	SQ Sheza	Stute	2007
97	Rott, Hubert	LK 3A	BAY	JP Footwork Newtwist	Wallach	2000
98	Braun, Barbara	LK 1A	BAY	JP Footwork Newtwist	Wallach	2000
99	Braun, Barbara	LK 1A	BAY	BB Pepper Bride	Stute	2006
100	Kiessling, Katrin	LK 2A	BAY	Smart Buck	Hengst	1993
101	Breunig, Anja	LK 4A	BAY	Tequila 150	Wallach	2002
102	Wunder, Lisa	LK 4B	BAY	Miss Bambi	Stute	2000
103	Wilczinski, Dieter	LK 1A	BAY	Cheyenne Hesa Peppy	Wallach	2006
104	Wilczinski, Dieter	LK 1A	BAY	Caramel	Wallach	2005
105	Krimmel, Julia	LK 3A	BAY	Nirvano	Wallach	2004
106	Krimmel, Julia	LK 3A	BAY	Max	Wallach	1988
107	Kunik, Silke	LK 1A	BAY	Miss Candy Rugged	Stute	1995
108	Bummer, Jutta	LK 4A	BAY	Caramel	Wallach	2005
109	Stuke, Stefan	LK 1A	BAY	Lil Magnum	Hengst	2007
110	Stuke, Stefan	LK 1A	BAY	CM Kandee Train	Hengst	2006
111	Dönhuber, Franziska	LK 3A	BAY	Small Town Silence	Stute	2006
112	Ulrich, Heike	LK 3A	BAY	Sweet Lil Enterprise	Wallach	2000
113	Büttner, Jaqueline	LK 3A	BAY	Wage Breeze Gold	Wallach	2007
114	Riethmann, Angie	LK 4A	BAY	Angelo	Wallach	1998
115	Riethmann, Angie	LK 4A	BAY	Wage Breeze Gold	Wallach	2007
116	Hofmann, Kerstin	LK 1A	BAY	Double Oak Glorie	Stute	2002
117	Platte, Kirsten	LK 4A	BAY	Charly	Wallach	1997
118	Maußner, Sabine	LK 1A	BAY	Lancer Lena Douglas	Wallach	1993
119	Wehrle, Bernadette	LK 3A	BAY	Time Of Tracey Bar	Stute	2004
120	Wilczinski, Dieter	LK 1A	BAY	Frisco De Luxe	Wallach	2005
121	Bummer, Jutta	LK 4A	BAY	Frisco De Luxe	Wallach	2005
122	Beck, Karin	LK 1A	BAY	Warino	Wallach	1998
123	Laukemper, Christian	LK 1A	BAY	Kid Pine Cody	Wallach	2007
124	Daut, Sina	LK 4B	BAY	Nando	Wallach	2000
125	Stemmler, Martina	LK 1A	BAY	B.L. Painted Chester	Wallach	2005
126	Christ, Thomas	LK 1A	BAY	CS Elite Simply Red	Stute	2004
127	Christ, Thomas	LK 1A	BAY	CS Elites Just Fun	Stute	2004
128	Christ, Thomas	LK 1A	BAY	CS Elite Skip	Hengst	2002
129	Christ, Thomas	LK 1A	BAY	CS Elites Shy Girl	Stute	2005
130	Aschauer, Melanie	LK 3A	BAY	LJS Tequila Sunrise	Stute	2003
131	Aschauer, Melanie	LK 3A	BAY	Elites Silent Joy	Stute	2006
132	Aschauer, Melanie	LK 3A	BAY	Sir Henry Buck	Hengst	2004
133	Obermüller, Monika	LK 1A	BAY	LJS Tequila Sunrise	Stute	2003
134	Obermüller, Monika	LK 1A	BAY	Sir Henry Buck	Hengst	2004

135	Obermüller, Monika	LK 1A	BAY	Yana	Stute	2007
136	Wiesböck, Angelika	LK 1A	BAY	Elites Silent Joy	Stute	2006
137	Obermüller, Monika	LK 1A	BAY	Elites Silent Joy	Stute	2006
138	Modes, Lena	LK 4A	BAY	Soraya	Stute	2004
139	Loferer, Anja	LK 4B	BAY	Flowernic	Stute	1999
140	Posch, Thomas	LK 1A	BAY	Dun Its Sundancer	Hengst	2005
141	Wegscheider, Sandra	LK 2A	BAY	Dun Its Sundancer	Hengst	2005
142	Kotzschmar, Sabine	LK 1A	BAY	CS Elite Simply Red	Stute	2004
143	Wagner, Franzisca	LK 2B	BAY	Dun Its Sundancer	Hengst	2005
144	Stirnweiß, Achim	LK 1A	BAY	Pepos Prince Olena	Wallach	2007
145	Freller, Daniela	LK 4A	BAY	Pepos Prince Olena	Wallach	2007
146	Laukemper, Christian	LK 1A	BAY	Peppys Smoki Gem	Wallach	2001
147	Laukemper, Christian	LK 1A	BAY	Taco Monteray Jac	Stute	1990
148	Laukemper, Christian	LK 1A	BAY	Freckles Flashlight	Stute	2004
149	Pütz, Marcel	LK 1B	BAY	Cherokee 71	Wallach	2000
150	Rohrhirsch, Paulina	LK 2A	BAY	Cherokee 71	Wallach	2000
151	Klauditz, Anja	LK 3A	BAY	Santino	Wallach	1995
152	Feindt, Susanne	LK 1B	BAY	Sue's Fancy Moon	Stute	2006
153	Meißner, Mirja	LK 4A	BAY	Lancer Lena Douglas	Wallach	1993
154	Entrup, Stefanie	LK 4A	BAY	Sky	Stute	2003
155	Stuke, Stefan	LK 1A	BAY	Heino is my Mom	Stute	2007
156	Neidhardt, Sonja	LK 3A	BAY	Golden Pie	Stute	1994
157	Kettner, Peter	LK 1A	BAY	Not A Pawnee Pony	Wallach	2002
158	Krimmel, Julia	LK 3A	BAY	Vladywostok	Wallach	1995
159	Höhl, Sabine	LK 3B	BAY	Golden Pie	Stute	1994
160	Bärenweiler, Josef	LK 3A	BAY	Mr Fly Peppy	Wallach	2005
161	Kaniß, Anja	LK 3A	BAY	Docs Chocolate Boy	Hengst	1996
162	Kettner, Peter	LK 1A	BAY	Blueeyed Blackskin	Hengst	2007
163	Wastian, Kerstin	LK 3A	BAY	He Skip The Charm	Wallach	2001
164	Ohl, Verena	LK 4A	BAY	Ostina	Stute	1999
165	Magyar, Nicole	LK 3A	BAY	Ostina	Stute	1999
166	Ludwig, Gerlinde	LK 4A	BAY	Benedikt's Amethyst	Wallach	1997
167	Ludwig, Tanja	LK 1B	BAY	Benedikt's Amethyst	Wallach	1997
168	Rahm, Katharina	LK 1A	BAY	Eldorado George	Wallach	2003
169	Rahm, Katharina	LK 1A	BAY	San Peppy's Sancho	Wallach	1997
170	Rahm, Karolina	LK 2A	BAY	San Peppy's Sancho	Wallach	1997
171	Rahm, Karolina	LK 2A	BAY	Eldorado George	Wallach	2003
172	Kurfer, Lena	LK 2B	BAY	CS Elite Shiny Spark	Wallach	2005
173	Distler, Annelie	LK 1A	BAY	Vladywostok	Wallach	1995
174	Cuntz, Catharina	LK 2A	BAY	Zippo Pine Bandit	Wallach	1995
175	Schweiger, Nicole	LK 1A	BAY	Dahlin	Stute	1997
176	Will, Tamara	LK 3B	BAY	Jacky	Stute	1995
177	Pietsch, Laura	LK 1B	BAY	Fritz over 50	Wallach	2007
178	Pietsch, Laura	LK 1B	BAY	Royal Rietta	Stute	1998
179	Pitsch, Lukas	LK 4A	BAY	Hollywood Redskin	Wallach	2005
180	Rödel, Matthias	LK 4A	BAY	Max	Wallach	1988
181	Lack, Katharina	LK 1B	BAY	RS Roan Jacs	Wallach	2001
182	Hofmann, Kerstin	LK 1A	BAY	Olenas Lancer Bar	Wallach	2006
183	Hirt, Stephanie	LK 4A		Invile me for Fudge	Wallach	2006
184	Wastian, Kerstin	LK 3A	BAY	Invile me for Fudge	Wallach	2006
185	Nunner, Mara	LK 3A	BAY	Just An Awesome	Wallach	2006
186	Strobel, Elke	LK 3A	BAY	Spanish Imp Review	Wallach	2005
187	Stirnweiß, Andrea	LK 3A	BAY	Doc Bar Cadillac	Stute	2006
188	Koller, Alex	LK 3A		Golden Jujac	Wallach	2006
189	Koller, Alex	LK 3A		Absolute The Best	Wallach	2005
190	Kloiber, Patricia	LK 4A		Golden Jujac	Wallach	2006
191	Wandaller, Maria	LK 4A		Codys Startreck One	Wallach	2006
192	Schmitz, Katharina	LK 2A	BAY	Revolutions Gambler	Wallach	2001
193	Schmitz, Isabella	LK 3B	BAY	El Bahari	Wallach	1995
194	Werner, Nicole	LK 4A	BAY	Power Silver Flash	Wallach	2002
195	Gsinn, Kristina	LK 1B	BAY	Budhas Little Jac	Wallach	1999
196	Kosenburger, Kristina	LK 4A		Absolutely the Best	Wallach	2005
197	Steinlein, Laura	LK 4B		Golden Pie	Stute	1994
198	Thiroff, Fabienne	LK 4B		Vladywostok	Wallach	1995
199	Pohl, Tobias	LK 1B	BAY	CS Elites Just Fun	Stute	2004
200	Barthel, Sandra	LK 4A		Joe Brown	Wallach	1996
201	Buchner, Markus	LK 3A	BAY	Elite Bill Cody	Wallach	1999
202	Lösch, Katharina	LK 4B	BAY	Colonels Ginger Ale	Stute	2000
203	Hübner, Nicole	LK 1B	BAY	Mr BamBam	Wallach	2003

204 Ostermaier, Berni	LK 1A	BAY	Heza Peppy Twist	Hengst	2004
205 Cuntz, Catharina	LK 2A	BAY	Small Town Silence	Stute	2006
206 Büchner, Birgit	LK 2A	BAY	Antino	Wallach	2002
207 Büchner, Birgit	LK 2A	BAY	Arien	Stute	2003
208 Büchner, Birgit	LK 2A	BAY	Askan	Wallach	2006
209 Wings, Gerd	LK 4A	BAY	Askan	Wallach	2006
210 Wings, Gerd	LK 4A	BAY	Arien	Stute	2003
211 Wings, Gerd	LK 4A	BAY	Antino	Wallach	2002
212 Müller, Monika	LK 3A	BAY	Indian Sunrise	Stute	2000
213 Demmelmaier, Michael	LK 2A	BAY	Benji	Hengst	1995
214 Ullmann, Nina	LK 4B	BAY	Peppys Smoki Gem	Wallach	2001
215 Dressel, Angelina	LK 3A	BAY	Fancys Lost Boy	Wallach	2003

Alex Koller ist neuer Trainer auf der Tashina Ranch in Kiesenhof.



Alex und Familie Panzer freuen sich auf Ihren Besuch.

www.alexkoller.de

www.tashina-ranch.de

ewu



Erste Westernreiterunion
Geschäftsstelle
Am Eichpold 32 a
83052 Bruckmühl

Bayern e.V.



Mitglied der EWU-Deutschland
<http://www.ewu-bayern.com>

LK 1/2 SSH

Showmanship at Halter

Anzahl Nennungen:

4

Pos.	Status	Reiter	LK.	LV.	Pferd	Gesch	Rass	Alt.	
2	4	F	Johanna Wagenbauer	LK 2A	BAY	Skips Smart Spider	W	QH	15
3	118	F	Sabine Maußner	LK 1A	BAY	Lancer Lena Douglas	W	QH	18
4	192	F	Katharina Schmitz	LK 2A	BAY	Revolutions Gambler	W	QH	10

M LK 2/1 B SSH

Meisterschaftsklasse Showmanship at Halter

Anzahl Nennungen:

4

Pos.	Status	Reiter	LK.	LV.	Pferd	Gesch	Rass	Alt.	
2	30	F	Kristin Pohl	LK 2B	BAY	Pepermin Power	W	QH	9
3	35	F	Tobias Pohl	LK 1B	BAY	Little Genuine Heart	St	QH	4
4	152	F	Susanne Feindt	LK 1B	BAY	Sue's Fancy Moon	St	PH	5

M LK 2/1 A SSH

Showmanship at Halter

Anzahl Nennungen:

6

Pos.	Status	Reiter	LK.	LV.	Pferd	Gesch	Rass	Alt.	
1	4	F	Johanna Wagenbauer	LK 2A	BAY	Skips Smart Spider	W	QH	15
2	22	F	Jennifer Klugmann	LK 1A	BAY	High Hand Bamby	St	APP	7
3	66	F	Viktoria Zehetmeier	LK 1A	BAY	Royal Rietta	St	QH	13
4	118	F	Sabine Maußner	LK 1A	BAY	Lancer Lena Douglas	W	QH	18
5	192	F	Katharina Schmitz	LK 2A	BAY	Revolutions Gambler	W	QH	10
6	205	F	Catharina Cuntz	LK 2A	BAY	Small Town Silence	St	QH	5

LK 3 SSH

Showmanship at Halter

Anzahl Nennungen:

6

Pos.	Status	Reiter	LK.	LV.	Pferd	Gesch	Rass	Alt.	
1	7	F	Stephanie Weigl	LK 3A	BAY	Cinzana	St	LE	11
2	11	F	Jaqueline Büttner	LK 3A	BAY	Angelo	W	WGP	13
3	23	F	Daniela Tretter	LK 3A	BAY	Spring Time Rock	St	APP	4
4	158	F	Julia Krimmel	LK 3A	BAY	Vladywostok	W	ARB	16
5	187	F	Andrea Stirnweiß	LK 3A	BAY	Doc Bar Cadillac	St	QH	5
6	193	F	Isabella Schmitz	LK 3B	BAY	El Bahari	W	VA	16

LK 4 SSH

Showmanship at Halter

Anzahl Nennungen:

9

Pos.	Status	Reiter	LK.	LV.	Pferd	Gesch	Rass	Alt.	
1	63	F	Emma Löhner	LK 4B	BAY	Santana	St	WGP	7
2	102	F	Lisa Wunder	LK 4B	BAY	Miss Bambi	St	WGP	11
3	114	F	Angie Riethmann	LK 4A	BAY	Angelo	W	WGP	13
4	153	F	Mirja Meißner	LK 4A	BAY	Lancer Lena Douglas	W	QH	18
5	183	F	Stephanie Hirt	LK 4A		Invile me for Fudge	W	QH	5
6	194	F	Nicole Werner	LK 4A	BAY	Power Silver Flash	W	QH	9
7	198	F	Fabienne Thiroff	LK 4B		Vladywostok	W	ARB	16
8	202	F	Katharina Lösch	LK 4B	BAY	Colonels Ginger Ale	St		11
9	209	F	Gerd Wings	LK 4A	BAY	Askan	W		5

JUPF BA 4j			Jungpferde Basis 4 jährig			Anzahl Nennungen: 15			
Pos.	Status	Reiter	LK.	LV.	Pferd	Gesch	Rass	Alt.	
1	10	F	Julia Dähne	LK 2A	B/BRA	Be My Starlight	St	QH	4
2	13	F	Christoph Paulweber	LK 3A	BAY	JP Sure To Be A Whiz	W	QH	4
3	23	F	Daniela Tretter	LK 3A	BAY	Spring Time Rock	St	APP	4
4	32	F	Kristin Pohl	LK 2B	BAY	Little Genuine Heart	St	QH	4
5	43	F	Sandra Waldinger	LK 1A	BAY	Lillys Big Time	St	QH	4
6	82	F	Stefanie Zech	LK 1A	BAY	TC Holly Stuff	St	QH	4
7	96	F	Nadine Hartmann	LK 1A	BAY	SQ Sheza Aprilbonanca	St	PH	4
8	109	F	Stefan Stuke	LK 1A	BAY	Lil Magnum	H	QH	4
9	113	F	Jaqueline Büttner	LK 3A	BAY	Wage Breeze Gold	W	QH	4
10	123	F	Christian Laukemper	LK 1A	BAY	Kid Pine Cody	W	QH	4
11	135	F	Monika Obermüller	LK 1A	BAY	Yana	St	PRE	4
12	144	F	Achim Stirnweiß	LK 1A	BAY	Pepos Prince Olena	W	QH	4
13	155	F	Stefan Stuke	LK 1A	BAY	Heino is my Mom	St	QH	4
14	162	F	Peter Kettner	LK 1A	BAY	Blueeyed Blackskin	H	PH	4
15	177	F	Laura Pietsch	LK 1B	BAY	Fritz over 50	W	QH	4

JUPF BA 5j			Jungpferde Basis 5 jährig			Anzahl Nennungen: 12			
Pos.	Status	Reiter	LK.	LV.	Pferd	Gesch	Rass	Alt.	
1	20	F	Thomas Christ	LK 1A	BAY	Skip Proud Flash	W	QH	5
2	26	F	Julia Scheftlmayr	LK 3A	BAY	AH Lucy Lu	St	QH	5
3	57	F	Silvia Okelmann	LK 1A	BAY	Legendary Rockdancer	W	APP	5
4	99	F	Barbara Braun	LK 1A	BAY	BB Pepper Bride	St	QH	5
5	110	F	Stefan Stuke	LK 1A	BAY	CM Kandee Train	H	PH	5
6	137	F	Monika Obermüller	LK 1A	BAY	Elites Silent Joy	St	QH	5
7	182	F	Kerstin Hofmann	LK 1A	BAY	Olenas Lancer Bar	W	PT	5
8	184	F	Kerstin Wastian	LK 3A	BAY	Invile me for Fudge	W	QH	5
9	185	F	Mara Nunner	LK 3A	BAY	Just An Awesome	W	5	5
10	187	F	Andrea Stirnweiß	LK 3A	BAY	Doc Bar Cadillac	St	QH	5
11	205	F	Catharina Cuntz	LK 2A	BAY	Small Town Silence	St	QH	5
12	208	F	Birgit Büchner	LK 2A	BAY	Askan	W	5	5

LK 3 WR			Western Riding			Anzahl Nennungen: 8			
Pos.	Status	Reiter	LK.	LV.	Pferd	Gesch	Rass	Alt.	
1	14	F	Ingeborg Illmer	LK 3A	BAY	Merlin of Bueno King	W	QH	9
1	37	F	Josepha Golenhofen	LK 3B	BAY	Snap Dragon Junior	W	QH	7
2	27	F	Julia Scheftlmayr	LK 3A	BAY	Bit of a lead Man	W	QH	13
3	38	F	Roxana Litschel	LK 3A	BAY	Miss Ribanna Chex	St	QH	16
4	61	F	Richard Forster	LK 3A	BAY	Freckles Tabasco	W	QH	15
5	67	F	Annkathrin Hölzer	LK 3A	BAY	Spirito de Bavaria	St	PH	8
6	72	F	Rudolf Bäuml	LK 3A	BAY	Be A Colored Bar	H	PH	14
7	112	F	Heike Ulrich	LK 3A	BAY	Sweet Lil Enterprise	W	QH	11

LK 1/2 A jun RN			Junior Reining			Anzahl Nennungen:			9
Pos.	Status	Reiter	LK.	LV.	Pferd	Gesch	Rass	Alt.	
1	141	F Sandra Wegscheider	LK 2A	BAY	Dun Its Sundancer	H	QH	6	
1	15	F Jens Kaschel	LK 1A	BAY	TR Hollywood Chex	H	QH	6	
2	43	F Sandra Waldinger	LK 1A	BAY	Lillys Big Time	St	QH	4	
3	99	F Barbara Braun	LK 1A	BAY	BB Pepper Bride	St	QH	5	
4	109	F Stefan Stuke	LK 1A	BAY	Lil Magnum	H	QH	4	
5	120	F Dieter Wilczinski	LK 1A	BAY	Frisco De Luxe	W	QH	6	
6	123	F Christian Laukemper	LK 1A	BAY	Kid Pine Cody	W	QH	4	
7	125	F Martina Stemmler	LK 1A	BAY	B.L. Painted Chester	W	PIN	6	
8	144	F Achim Stirnweiß	LK 1A	BAY	Pepos Prince Olena	W	QH	4	

M LK 2/1 A jun RN			Meisterschaftsklasse Junior Reining			Anzahl Nennungen:			10
Pos.	Status	Reiter	LK.	LV.	Pferd	Gesch	Rass	Alt.	
1	15	F Jens Kaschel	LK 1A	BAY	TR Hollywood Chex	H	QH	6	
2	33	F Alexander Pohl	LK 1A	BAY	Powers High Noon	W	QH	6	
3	73	F Cathrin Dostal	LK 1A	BAY	Smart Beauty Lena	St	QH	6	
4	99	F Barbara Braun	LK 1A	BAY	BB Pepper Bride	St	QH	5	
5	109	F Stefan Stuke	LK 1A	BAY	Lil Magnum	H	QH	4	
6	120	F Dieter Wilczinski	LK 1A	BAY	Frisco De Luxe	W	QH	6	
7	123	F Christian Laukemper	LK 1A	BAY	Kid Pine Cody	W	QH	4	
8	125	F Martina Stemmler	LK 1A	BAY	B.L. Painted Chester	W	PIN	6	
9	129	F Thomas Christ	LK 1A	BAY	CS Elites Shy Girl	St	QH	6	
10	141	F Sandra Wegscheider	LK 2A	BAY	Dun Its Sundancer	H	QH	6	

LK 1/2 B WPL			Western Pleasure			Anzahl Nennungen:			6
Pos.	Status	Reiter	LK.	LV.	Pferd	Gesch	Rass	Alt.	
1	58	F Maren Maurer	LK 2B	BAY	Neptunia Lou de Vic	St	CA	10	
1	2	F Ariane Hartmann	LK 1B	BAY	Sizzlin Sweet Cody	St	QH	13	
2	149	F Marcel Pütz	LK 1B	BAY	Cherokee 71	W	TI	11	
2	172	F Lena Kurfer	LK 2B	BAY	CS Elite Shiny Spark	W	QH	6	
3	181	F Katharina Lack	LK 1B	BAY	RS Roan Jacs	W	QH	10	
4	195	F Christina Gsinn	LK 1B	BAY	Budhas Little Jac	W	QH	12	

M LK 2/1 B WPL			Meisterschaftsklasse Western Pleasure			Anzahl Nennungen:			10
Pos.	Status	Reiter	LK.	LV.	Pferd	Gesch	Rass	Alt.	
1	29	F Tobias Pohl	LK 1B	BAY	Pepermin Power	W	QH	9	
2	31	F Kristin Pohl	LK 2B	BAY	Manjana	St	WGP	19	
3	52	F Vanessa Kleist	LK 2B	BAY	Smart Cayenne Pepper	H	QH	10	
4	58	F Maren Maurer	LK 2B	BAY	Neptunia Lou de Vic	St	CA	10	
5	90	F Linda von Rochow	LK 1B	BAY	Snip Poco King	H	QH	11	
6	149	F Marcel Pütz	LK 1B	BAY	Cherokee 71	W	TI	11	
7	152	F Susanne Feindt	LK 1B	BAY	Sue's Fancy Moon	St	PH	5	
8	172	F Lena Kurfer	LK 2B	BAY	CS Elite Shiny Spark	W	QH	6	
9	178	F Laura Pietsch	LK 1B	BAY	Royal Rietta	St	QH	13	
10	195	F Christina Gsinn	LK 1B	BAY	Budhas Little Jac	W	QH	12	

LK 1A sen WPL			Senior Western Pleasure		Anzahl Nennungen: 14				
Pos.	Status	Reiter	LK.	LV.	Pferd	Gesch	Rass	Alt.	
1	5	F	Lena Degenhardt	LK 1A	BAY	Rica	St	WGP	9
2	22	F	Jennifer Klugmann	LK 1A	BAY	High Hand Bamby	St	APP	7
3	42	F	Susanne Schmidt	LK 1A	BAY	Enterprise Easter	W	QH	9
4	64	F	Jana Schönthal	LK 1A	BAY	Okis Tequila Sunrise	W	QH	8
5	76	F	Thomas Posch	LK 1A	BAY	Snap Dragon Junior	W	QH	7
6	79	F	Carmen Hübsch	LK 1A	BAY	Muchos Pepina	St	QH	9
7	93	F	Walter Langer	LK 1A	BAY	Tabanos Peponita	St	QH	12
8	95	F	Nadine Hartmann	LK 1A	BAY	Zan Parr Champagne	St	QH	8
9	107	F	Silke Kunik	LK 1A	BAY	Miss Candy Rugged	St	QH	16
10	116	F	Kerstin Hofmann	LK 1A	BAY	Double Oak Glorie	St	QH	9
11	118	F	Sabine Maußner	LK 1A	BAY	Lancer Lena Douglas	W	QH	18
12	133	F	Monika Obermüller	LK 1A	BAY	LJS Tequila Sunrise	St	PIN	8
13	142	F	Sabine Kotzschmar	LK 1A	BAY	CS Elite Simply Red	St	QH	7
14	168	F	Katharina Rahm	LK 1A	BAY	Eldorado George	W	QH	8

LK 2A sen WPL			Senior Western Pleasure		Anzahl Nennungen: 11				
Pos.	Status	Reiter	LK.	LV.	Pferd	Gesch	Rass	Alt.	
1	1	F	Monika Fischer	LK 2A	BAY	Sandro	W	Hal	7
2	3	F	Julia Hagedorn	LK 2A	BAY	Crazy Magic Power	St	QH	10
3	4	F	Johanna Wagenbauer	LK 2A	BAY	Skips Smart Spider	W	QH	15
4	25	F	Jennifer Bauer	LK 2A	BAY	Doc Bar Eldorado	H	QH	7
5	41	F	Melanie Bartsch	LK 2A	BAY	Ima Fantasy Girl	St	APP	7
6	60	F	Bettina Königsbauer	LK 2A	BAY	Holly Socks Edition	St	QH	13
7	70	F	Kerstin Bieberstein	LK 2A	BAY	TNT Peppys Patience	St	PH	9
8	170	F	Karolina Rahm	LK 2A	BAY	San Peppy's Sancho	W	QH	14
9	174	F	Catharina Cuntz	LK 2A	BAY	Zippo Pine Bandit	W	PT	16
10	192	F	Katharina Schmitz	LK 2A	BAY	Revolutions Gambler	W	QH	10
11	207	F	Birgit Büchner	LK 2A	BAY	Arien	St	Hal	8

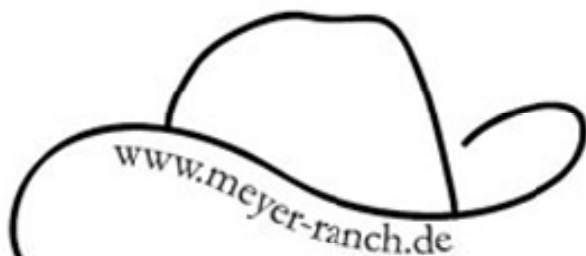

Meyer Ranch

Die Pferdepension am Kiesenhof

M LK 2/1 A sen			Meisterschaftsklasse Senior Western Pleasure			Anzahl Nennungen:			24
Pos.	Status	Reiter	LK.	LV.	Pferd	Gesch	Rass	Alt.	
1	3	F	Julia Hagedorn	LK 2A	BAY	Crazy Magic Power	St	QH	10
2	4	F	Johanna Wagenbauer	LK 2A	BAY	Skips Smart Spider	W	QH	15
3	5	F	Lena Degenhardt	LK 1A	BAY	Rica	St	WGP	9
4	22	F	Jennifer Klugmann	LK 1A	BAY	High Hand Bamby	St	APP	7
5	25	F	Jennifer Bauer	LK 2A	BAY	Doc Bar Eldorado	H	QH	7
6	41	F	Melanie Bartsch	LK 2A	BAY	Ima Fantasy Girl	St	APP	7
7	42	F	Susanne Schmidt	LK 1A	BAY	Enterprise Easter	W	QH	9
8	48	F	Cathrin Dostal	LK 1A	BAY	Smart Cayenne Pepper	H	QH	10
9	60	F	Bettina Königsbauer	LK 2A	BAY	Holly Socks Edition	St	QH	13
10	64	F	Jana Schönthal	LK 1A	BAY	Okis Tequila Sunrise	W	QH	8
11	66	F	Viktoria Zehetmeier	LK 1A	BAY	Royal Rietta	St	QH	13
12	70	F	Kerstin Bieberstein	LK 2A	BAY	TNT Peppys Patience	St	PH	9
13	79	F	Carmen Hübsch	LK 1A	BAY	Muchos Pepina	St	QH	9
14	93	F	Walter Langer	LK 1A	BAY	Tabanos Peponita	St	QH	12
15	95	F	Nadine Hartmann	LK 1A	BAY	Zan Parr Champagne	St	QH	8
16	107	F	Silke Kunik	LK 1A	BAY	Miss Candy Rugged	St	QH	16
17	116	F	Kerstin Hofmann	LK 1A	BAY	Double Oak Glorie	St	QH	9
18	118	F	Sabine Maußner	LK 1A	BAY	Lancer Lena Douglas	W	QH	18
19	133	F	Monika Obermüller	LK 1A	BAY	LJS Tequila Sunrise	St	PIN	8
20	142	F	Sabine Kotzschmar	LK 1A	BAY	CS Elite Simply Red	St	QH	7
21	168	F	Katharina Rahm	LK 1A	BAY	Eldorado George	W	QH	8
22	170	F	Karolina Rahm	LK 2A	BAY	San Peppy's Sancho	W	QH	14
23	174	F	Catharina Cuntz	LK 2A	BAY	Zippo Pine Bandit	W	PT	16
24	192	F	Katharina Schmitz	LK 2A	BAY	Revolutions Gambler	W	QH	10

LK 1/2 A jun WPL			Junior Western Pleasure			Anzahl Nennungen:			8
Pos.	Status	Reiter	LK.	LV.	Pferd	Gesch	Rass	Alt.	
1	43	F	Sandra Waldinger	LK 1A	BAY	Lillys Big Time	St	QH	4
2	82	F	Stefanie Zech	LK 1A	BAY	TC Holly Stuff	St	QH	4
3	96	F	Nadine Hartmann	LK 1A	BAY	SQ Sheza Aprilbonanca	St	PH	4
4	125	F	Martina Stemmler	LK 1A	BAY	B.L. Painted Chester	W	PIN	6
5	135	F	Monika Obermüller	LK 1A	BAY	Yana	St	PRE	4
6	136	F	Angelika Wiesböck	LK 1A	BAY	Elites Silent Joy	St	QH	5
7	144	F	Achim Stirnweiß	LK 1A	BAY	Pepos Prince Olena	W	QH	4
8	182	F	Kerstin Hofmann	LK 1A	BAY	Olenas Lancer Bar	W	PT	5

M LK 2/1 A jun			Meisterschaftsklasse Junior Western Pleasure			Anzahl Nennungen:			9
Pos.	Status	Reiter	LK.	LV.	Pferd	Gesch	Rass	Alt.	
1	43	F	Sandra Waldinger	LK 1A	BAY	Lillys Big Time	St	QH	4
2	46	F	Lena Bögl	LK 2A	BAY	Bar Sunset Didit	W	QH	5
3	57	F	Silvia Okelmann	LK 1A	BAY	Legendary Rockdancer	W	APP	5
4	73	F	Cathrin Dostal	LK 1A	BAY	Smart Beauty Lena	St	QH	6
5	82	F	Stefanie Zech	LK 1A	BAY	TC Holly Stuff	St	QH	4
6	125	F	Martina Stemmler	LK 1A	BAY	B.L. Painted Chester	W	PIN	6
7	135	F	Monika Obermüller	LK 1A	BAY	Yana	St	PRE	4
8	136	F	Angelika Wiesböck	LK 1A	BAY	Elites Silent Joy	St	QH	5
9	182	F	Kerstin Hofmann	LK 1A	BAY	Olenas Lancer Bar	W	PT	5

LK 1/2 B WHS

Western Horsemanship

Anzahl Nennungen: 6

Pos.	Status	Reiter	LK.	LV.	Pferd	Gesch	Rass	Alt.	
1	91	F	Linda von Rochow	LK 1B	BAY	Ziplees Poca	St	APP	15
1	58	F	Maren Maurer	LK 2B	BAY	Neptunia Lou de Vic	St	CA	10
2	83	F	Linda Barnau	LK 2B	BAY	Sweet Trashakira	St	PH	7
2	167	F	Tanja Ludwig	LK 1B	BAY	Benedikt's Amethyst	W	DR	14
3	181	F	Katharina Lack	LK 1B	BAY	RS Roan Jacs	W	QH	10
3	172	F	Lena Kurfer	LK 2B	BAY	CS Elite Shiny Spark	W	QH	6

M LK 2/1 B WHS

Meisterschaftsklasse Western Horsemanship

Anzahl Nennungen: 9

Pos.	Status	Reiter	LK.	LV.	Pferd	Gesch	Rass	Alt.	
1	2	F	Ariane Hartmann	LK 1B	BAY	Sizzlin Sweet Cody	St	QH	13
2	29	F	Tobias Pohl	LK 1B	BAY	Pepermin Power	W	QH	9
3	31	F	Kristin Pohl	LK 2B	BAY	Manjana	St	WGP	19
4	52	F	Vanessa Kleist	LK 2B	BAY	Smart Cayenne Pepper	H	QH	10
5	58	F	Maren Maurer	LK 2B	BAY	Neptunia Lou de Vic	St	CA	10
6	83	F	Linda Barnau	LK 2B	BAY	Sweet Trashakira	St	PH	7
7	91	F	Linda von Rochow	LK 1B	BAY	Ziplees Poca	St	APP	15
8	167	F	Tanja Ludwig	LK 1B	BAY	Benedikt's Amethyst	W	DR	14
9	178	F	Laura Pietsch	LK 1B	BAY	Royal Rietta	St	QH	13

LK 2A WHS Western Horsemanship

Anzahl Nennungen: 13

Pos.	Status	Reiter	LK.	LV.	Pferd	Gesch	Rass	Alt.	
1	1	F	Monika Fischer	LK 2A	BAY	Sandro	W	Hal	7
2	3	F	Julia Hagedorn	LK 2A	BAY	Crazy Magic Power	St	QH	10
3	4	F	Johanna Wagenbauer	LK 2A	BAY	Skips Smart Spider	W	QH	15
4	25	F	Jennifer Bauer	LK 2A	BAY	Doc Bar Eldorado	H	QH	7
5	41	F	Melanie Bartsch	LK 2A	BAY	Ima Fantasy Girl	St	APP	7
6	46	F	Lena Bögl	LK 2A	BAY	Bar Sunset Didit	W	QH	5
7	60	F	Bettina Königsbauer	LK 2A	BAY	Holly Socks Edition	St	QH	13
8	65	F	Doris Galler	LK 2A	BAY	Nils	W	Hal	11
9	70	F	Kerstin Bieberstein	LK 2A	BAY	TNT Peppys Patience	St	PH	9
10	141	F	Sandra Wegscheider	LK 2A	BAY	Dun Its Sundancer	H	QH	6
11	174	F	Catharina Cuntz	LK 2A	BAY	Zippo Pine Bandit	W	PT	16
12	192	F	Katharina Schmitz	LK 2A	BAY	Revolutions Gambler	W	QH	10
13	206	F	Birgit Büchner	LK 2A	BAY	Antino	W	Hal	9

LK 1A WHS Western Horsemanship

Anzahl Nennungen: 13

Pos.	Status	Reiter	LK.	LV.	Pferd	Gesch	Rass	Alt.	
1	5	F	Lena Degenhardt	LK 1A	BAY	Rica	St	WGP	9
2	22	F	Jennifer Klugmann	LK 1A	BAY	High Hand Bamby	St	APP	7
3	39	F	Bettina Völkel	LK 1A	BAY	Hazarina Shawnee	St	Hal	18
4	64	F	Jana Schönthal	LK 1A	BAY	Okis Tequila Sunrise	W	QH	8
5	79	F	Carmen Hübsch	LK 1A	BAY	Muchos Pepina	St	QH	9
6	81	F	Stefanie Zech	LK 1A	BAY	Kings V Power Maxx	W	QH	7
7	95	F	Nadine Hartmann	LK 1A	BAY	Zan Parr Champagne	St	QH	8
8	107	F	Silke Kunik	LK 1A	BAY	Miss Candy Rugged	St	QH	16
9	116	F	Kerstin Hofmann	LK 1A	BAY	Double Oak Glorie	St	QH	9
10	125	F	Martina Stemmler	LK 1A	BAY	B.L. Painted Chester	W	PIN	6
11	134	F	Monika Obermüller	LK 1A	BAY	Sir Henry Buck	H	QH	7
12	136	F	Angelika Wiesböck	LK 1A	BAY	Elites Silent Joy	St	QH	5
13	175	F	Nicole Schweiger	LK 1A	BAY	Dahlin	St	DR	14

Pos.	Status	Reiter	LK.	LV.	Pferd	Gesch	Rass	Alt.	
1	1	F	Monika Fischer	LK 2A	BAY	Sandro	W	Hal	7
2	3	F	Julia Hagedorn	LK 2A	BAY	Crazy Magic Power	St	QH	10
3	4	F	Johanna Wagenbauer	LK 2A	BAY	Skips Smart Spider	W	QH	15
4	5	F	Lena Degenhardt	LK 1A	BAY	Rica	St	WGP	9
5	22	F	Jennifer Klugmann	LK 1A	BAY	High Hand Bamby	St	APP	7
6	25	F	Jennifer Bauer	LK 2A	BAY	Doc Bar Eldorado	H	QH	7
7	33	F	Alexander Pohl	LK 1A	BAY	Powers High Noon	W	QH	6
8	39	F	Bettina Völkel	LK 1A	BAY	Hazarina Shawnee	St	Hal	18
9	41	F	Melanie Bartsch	LK 2A	BAY	Ima Fantasy Girl	St	APP	7
10	46	F	Lena Bögl	LK 2A	BAY	Bar Sunset Didit	W	QH	5
11	48	F	Cathrin Dostal	LK 1A	BAY	Smart Cayenne Pepper	H	QH	10
12	60	F	Bettina Königsbauer	LK 2A	BAY	Holly Socks Edition	St	QH	13
13	64	F	Jana Schönthal	LK 1A	BAY	Okis Tequila Sunrise	W	QH	8
14	65	F	Doris Galler	LK 2A	BAY	Nils	W	Hal	11
15	66	F	Viktoria Zehetmeier	LK 1A	BAY	Royal Rietta	St	QH	13
16	79	F	Carmen Hübsch	LK 1A	BAY	Muchos Pepina	St	QH	9
17	81	F	Stefanie Zech	LK 1A	BAY	Kings V Power Maxx	W	QH	7
18	93	F	Walter Langer	LK 1A	BAY	Tabanos Peponita	St	QH	12
19	95	F	Nadine Hartmann	LK 1A	BAY	Zan Parr Champagne	St	QH	8
20	107	F	Silke Kunik	LK 1A	BAY	Miss Candy Rugged	St	QH	16
21	116	F	Kerstin Hofmann	LK 1A	BAY	Double Oak Glorie	St	QH	9
22	134	F	Monika Obermüller	LK 1A	BAY	Sir Henry Buck	H	QH	7
23	169	F	Katharina Rahm	LK 1A	BAY	San Peppy's Sancho	W	QH	14
24	173	F	Annelie Distler	LK 1A	BAY	Vladywostok	W	ARB	16
25	174	F	Catharina Cuntz	LK 2A	BAY	Zippo Pine Bandit	W	PT	16
26	175	F	Nicole Schweiger	LK 1A	BAY	Dahlin	St	DR	14
27	192	F	Katharina Schmitz	LK 2A	BAY	Revolutions Gambler	W	QH	10

LK 4B WHS

Western Horsemanship

Anzahl Nennungen: 10

Pos.	Status	Reiter	LK.	LV.	Pferd	Gesch	Rass	Alt.	
1	28	F	Lisa Moloney	LK 4B	BAY	Freckles Flashlight	St	QH	7
2	44	F	Eileen Schraml	LK 4B	BAY	Jac's Wonder Joe	W	QP	6
3	63	F	Emma Löhner	LK 4B	BAY	Santana	St	WGP	7
4	102	F	Lisa Wunder	LK 4B	BAY	Miss Bambi	St	WGP	11
5	124	F	Sina Daut	LK 4B	BAY	Nando	W	Hal	11
6	139	F	Anja Loferer	LK 4B	BAY	Flowernic	St	QH	12
7	197	F	Laura Steinlein	LK 4B		Golden Pie	St	WGP	17
8	198	F	Fabienne Thiroff	LK 4B		Vladywostok	W	ARB	16
9	202	F	Katharina Lösch	LK 4B	BAY	Colonels Ginger Ale	St		11
10	214	F	Nina Ullmann	LK 4B	BAY	Peppys Smoki Gem	W	QH	10

LK 4A WHS

Western Horsemanship

Anzahl Nennungen: 16

Pos.	Status	Reiter	LK.	LV.	Pferd	Gesch	Rass	Alt.	
1	40	F	Elisabeth Benzing	LK 4A	BAY	Gismo	W	PIN	12
2	71	F	Ingrid Gagesch	LK 4A	BAY	Zan Parr Champagne	St	QH	8
3	74	F	Monika Bäuml	LK 4A	BAY	Smart Beauty Lena	St	QH	6
4	80	F	Karl Heinz Nagl	LK 4A	BAY	Spirito de Bavaria	St	PH	8
5	85	F	Katharina Wind	LK 4A	BAY	Leika	St	ARA/	7
6	86	F	Matthias Rödel	LK 4A	BAY	Whizard Twix	W	QH	9
7	108	F	Jutta Bummer	LK 4A	BAY	Caramel	W	DRP	6
8	115	F	Angie Riethmann	LK 4A	BAY	Wage Breeze Gold	W	QH	4
9	117	F	Kirsten Platte	LK 4A	BAY	Charly	W	WGP	14
10	138	F	Lena Modes	LK 4A	BAY	Soraya	St	WGP	7
11	145	F	Daniela Freller	LK 4A	BAY	Pepos Prince Olena	W	QH	4
12	164	F	Verena Ohl	LK 4A	BAY	Ostina	St	Hal	12
13	179	F	Lukas Pitsch	LK 4A	BAY	Hollywood Redskin	W	QH	6
14	183	F	Stephanie Hirt	LK 4A		Invile me for Fudge	W	QH	5
15	194	F	Nicole Werner	LK 4A	BAY	Power Silver Flash	W	QH	9
16	200	F	Sandra Barthel	LK 4A		Joe Brown	W		15

LK 3B WHS

Western Horsemanship

Anzahl Nennungen: 6

Pos.	Status	Reiter	LK.	LV.	Pferd	Gesch	Rass	Alt.	
1	37	F	Josepha Golenhofen	LK 3B	BAY	Snap Dragon Junior	W	QH	7
2	59	F	Franziska Golenhofen	LK 3B	BAY	Freckles Flashlight	St	QH	7
3	87	F	Alexander Scholz	LK 3B	BAY	Bright Dynamite Jack	W	PH	13
4	159	F	Sabine Höhl	LK 3B	BAY	Golden Pie	St	WGP	17
5	176	F	Tamara Will	LK 3B	BAY	Jacky	St	QH	16
6	193	F	Isabella Schmitz	LK 3B	BAY	El Bahari	W	VA	16

JUPF TH 4j

Jungpferde Trail 4 jährig

Anzahl Nennungen: 12

Pos.	Status	Reiter	LK.	LV.	Pferd	Gesch	Rass	Alt.	
1	10	F	Julia Dähne	LK 2A	B/BRA	Be My Starlight	St	QH	4
2	13	F	Christoph Paulweber	LK 3A	BAY	JP Sure To Be A Whiz	W	QH	4
3	23	F	Daniela Tretter	LK 3A	BAY	Spring Time Rock	St	APP	4
4	32	F	Kristin Pohl	LK 2B	BAY	Little Genuine Heart	St	QH	4
5	82	F	Stefanie Zech	LK 1A	BAY	TC Holly Stuff	St	QH	4
6	96	F	Nadine Hartmann	LK 1A	BAY	SQ Sheza Aprilbonanca	St	PH	4
7	109	F	Stefan Stuke	LK 1A	BAY	Lil Magnum	H	QH	4
8	113	F	Jaqueline Büttner	LK 3A	BAY	Wage Breeze Gold	W	QH	4
9	123	F	Christian Laukemper	LK 1A	BAY	Kid Pine Cody	W	QH	4
10	135	F	Monika Obermüller	LK 1A	BAY	Yana	St	PRE	4
11	144	F	Achim Stirnweiß	LK 1A	BAY	Pepos Prince Olena	W	QH	4
12	177	F	Laura Pietsch	LK 1B	BAY	Fritz over 50	W	QH	4

JUPF TH 5j Jungpferde Trail 5 jährig			Anzahl Nennungen: 12						
Pos.	Status	Reiter	LK.	LV.	Pferd	Gesch	Rass	Alt.	
1	20	F	Thomas Christ	LK 1A	BAY	Skip Proud Flash	W	QH	5
2	26	F	Julia Scheftlmayr	LK 3A	BAY	AH Lucy Lu	St	QH	5
3	57	F	Silvia Okelmann	LK 1A	BAY	Legendary Rockdancer	W	APP	5
4	103	F	Dieter Wilczinski	LK 1A	BAY	Cheyenne Hesa Peppy Playboy	W	PH	5
5	110	F	Stefan Stuke	LK 1A	BAY	CM Kandee Train	H	PH	5
6	111	F	Franziska Dönhuber	LK 3A	BAY	Small Town Silence	St	QH	5
7	136	F	Angelika Wiesböck	LK 1A	BAY	Elites Silent Joy	St	QH	5
8	152	F	Susanne Feindt	LK 1B	BAY	Sue's Fancy Moon	St	PH	5
9	182	F	Kerstin Hofmann	LK 1A	BAY	Olenas Lancer Bar	W	PT	5
10	184	F	Kerstin Wastian	LK 3A	BAY	Invile me for Fudge	W	QH	5
11	185	F	Mara Nunner	LK 3A	BAY	Just An Awesome	W		5
12	187	F	Andrea Stirnweiß	LK 3A	BAY	Doc Bar Cadillac	St	QH	5

LK 1/2 WR**			Western Riding			Anzahl Nennungen: 12			
Pos.	Status	Reiter	LK.	LV.	Pferd	Gesch	Rass	Alt.	
1	39	F	Bettina Völkel	LK 1A	BAY	Hazarina Shawnee	St	Hal	18
1	181	F	Katharina Lack	LK 1B	BAY	RS Roan Jacs	W	QH	10
1	70	F	Kerstin Bieberstein	LK 2A	BAY	TNT Peppys Patience	St	PH	9
1	140	F	Thomas Posch	LK 1A	BAY	Dun Its Sundancer	H	QH	6
2	42	F	Susanne Schmidt	LK 1A	BAY	Enterprise Easter	W	QH	9
3	48	F	Cathrin Dostal	LK 1A	BAY	Smart Cayenne Pepper	H	QH	10
4	66	F	Viktoria Zehetmeier	LK 1A	BAY	Royal Rietta	St	QH	13
5	76	F	Thomas Posch	LK 1A	BAY	Snap Dragon Junior	W	QH	7
6	93	F	Walter Langer	LK 1A	BAY	Tabanos Peponita	St	QH	12
7	107	F	Silke Kunik	LK 1A	BAY	Miss Candy Rugged	St	QH	16
8	116	F	Kerstin Hofmann	LK 1A	BAY	Double Oak Glorie	St	QH	9
9	173	F	Annelie Distler	LK 1A	BAY	Vladwostok	W	ARB	16

Reisebüro

Kleinoeder

Ihr Urlaub in erfahrenen Händen

Montag–Freitag von 09:00–18:00 Uhr

Samstag von 09:00–13:00 Uhr

Schwabach 09122–85075

info@kleinoeder-reisen.de

NICE

HORSE · TEC · SYSTEM

LK 3A WHS Western Horsemanship			Anzahl Nennungen:			31		
Pos.	Status	Reiter	LK.	LV.	Pferd	Gesch	Rass	Alt.
1	7	F Stephanie Weigl	LK 3A	BAY	Cinzana	St	LE	11
2	8	F Corinna Reiske	LK 3A	BAWÜ	Nanjo	W	CR	7
3	9	F Karin Spaman	LK 3A	BAY	Pars Leo Tivio	W	QH	12
4	11	F Jaqueline Büttner	LK 3A	BAY	Angelo	W	WGP	13
5	12	F Yvonne Rinner	LK 3A	BAY	Slicks J.R.	W	APP	16
6	14	F Ingeborg Illmer	LK 3A	BAY	Merlin of Bueno King	W	QH	9
7	16	F Katharina Schmidt	LK 3A	BAY	Nuja	St	APP	8
8	19	F Yildiz Kavici	LK 3A	BAY	Bar Leo Like Dad	St	QH	11
9	21	F Katharina Ledermüller	LK 3A	BAY	Skip Proud Flash	W	QH	5
10	23	F Daniela Tretter	LK 3A	BAY	Spring Time Rock	St	APP	4
11	24	F Manuela Zillober	LK 3A	BAY	Ornella Zak	W	DAL	12
12	36	F Stefanie Schneider	LK 3A	BAY	Docz King Bob	W	QH	13
13	38	F Roxana Litschel	LK 3A	BAY	Miss Ribanna Chex	St	QH	16
14	56	F Barbara Schlor	LK 3A	BAY	Sampiero	W	WGP	18
15	67	F Annkathrin Hölzer	LK 3A	BAY	Spirito de Bavaria	St	PH	8
16	72	F Rudolf Bäuml	LK 3A	BAY	Be A Colored Bar	H	PH	14
17	77	F Sonja Bögl	LK 3A	BAWÜ	Jabasks Jade	St	APb	6
18	78	F Eva-Maria Obermaier	LK 3A	BAY	Kenzo	W	Hal	11
19	89	F Julia Frank-Spina	LK 3A	BAWÜ	Nugget	W	Hal	8
20	94	F Susanna Eckert	LK 3A	BAY	Zan Parr Champagne	St	QH	8
21	105	F Julia Krimmel	LK 3A	BAY	Nirvano	W	Hal	7
22	112	F Heike Ulrich	LK 3A	BAY	Sweet Lil Enterprise	W	QH	11
23	119	F Bernadette Wehrle	LK 3A	BAY	Time Of Tracey Bar	St	QH	7
24	130	F Melanie Aschauer	LK 3A	BAY	LJS Tequila Sunrise	St	PIN	8
25	151	F Anja Klauditz	LK 3A	BAY	Santino	W	QH	16
26	156	F Sonja Neidhardt	LK 3A	BAY	Golden Pie	St	WGP	17
27	163	F Kerstin Wastian	LK 3A	BAY	He Skip The Charm	W	QH	10
28	165	F Nicole Magyar	LK 3A	BAY	Ostina	St	Hal	12
29	187	F Andrea Stirnweiß	LK 3A	BAY	Doc Bar Cadillac	St	QH	5
30	212	F Monika Müller	LK 3A	BAY	Indian Sunrise	St	ArbV	11
31	215	F Angelina Dressel	LK 3A	BAY	Fancys Lost Boy	W	PH	8

M LK 2/1 B WR				Meisterschaftsklasse Western Riding			Anzahl Nennungen:		5
Pos.	Status	Reiter	LK.	LV.	Pferd	Gesch	Rass	Alt.	
1	51	F Vanessa Kleist	LK 2B	BAY	Spat King Delmaso	W	QH	9	
2	52	F Vanessa Kleist	LK 2B	BAY	Smart Cayenne Pepper	H	QH	10	
3	91	F Linda von Rochow	LK 1B	BAY	Ziplees Poca	St	APP	15	
4	167	F Tanja Ludwig	LK 1B	BAY	Benedikt's Amethyst	W	DR	14	
5	195	F Christina Gsinn	LK 1B	BAY	Budhas Little Jac	W	QH	12	

M LK 2/1 A WR*				Meisterschaftsklasse Western Riding			Anzahl Nennungen:		10
Pos.	Status	Reiter	LK.	LV.	Pferd	Gesch	Rass	Alt.	
1	5	F Lena Degenhardt	LK 1A	BAY	Rica	St	WGP	9	
1	141	F Sandra Wegscheider	LK 2A	BAY	Dun Its Sundancer	H	QH	6	
2	39	F Bettina Völkel	LK 1A	BAY	Hazarina Shawnee	St	Hal	18	
3	42	F Susanne Schmidt	LK 1A	BAY	Enterprise Easter	W	QH	9	
4	48	F Cathrin Dostal	LK 1A	BAY	Smart Cayenne Pepper	H	QH	10	
5	66	F Viktoria Zehetmeier	LK 1A	BAY	Royal Rietta	St	QH	13	
6	93	F Walter Langer	LK 1A	BAY	Tabanos Peponita	St	QH	12	
7	107	F Silke Kunik	LK 1A	BAY	Miss Candy Rugged	St	QH	16	
8	116	F Kerstin Hofmann	LK 1A	BAY	Double Oak Glorie	St	QH	9	
9	173	F Annelie Distler	LK 1A	BAY	Vladywostok	W	ARB	16	

SCHREINEREI NUNNER

Cäciliastraße 2 • 92353 Pavelsbach
Fon: 09180/773 • Fax: 3177

LK 1/2 B TH			Trail		Anzahl Nennungen: 9				
Pos.	Status	Reiter	LK.	LV.	Pferd	Gesch	Rass	Alt.	
1	91	F	Linda von Rochow	LK 1B	BAY	Ziplees Poca	St	APP	15
1	51	F	Vanessa Kleist	LK 2B	BAY	Spat King Delmaso	W	QH	9
2	167	F	Tanja Ludwig	LK 1B	BAY	Benedikt's Amethyst	W	DR	14
2	52	F	Vanessa Kleist	LK 2B	BAY	Smart Cayenne Pepper	H	QH	10
3	181	F	Katharina Lack	LK 1B	BAY	RS Roan Jacs	W	QH	10
3	58	F	Maren Maurer	LK 2B	BAY	Neptunia Lou de Vic	St	CA	10
4	83	F	Linda Barnau	LK 2B	BAY	Sweet Trashakira	St	PH	7
5	143	F	Franzisca Wagner	LK 2B	BAY	Dun Its Sundancer	H	QH	6
6	172	F	Lena Kurfer	LK 2B	BAY	CS Elite Shiny Spark	W	QH	6

M LK 2/1 B TH			Meisterschaftsklasse Trail		Anzahl Nennungen: 13				
Pos.	Status	Reiter	LK.	LV.	Pferd	Gesch	Rass	Alt.	
1	29	F	Tobias Pohl	LK 1B	BAY	Pepermin Power	W	QH	9
2	31	F	Kristin Pohl	LK 2B	BAY	Manjana	St	WGP	19
3	52	F	Vanessa Kleist	LK 2B	BAY	Smart Cayenne Pepper	H	QH	10
4	53	F	Vanessa Kleist	LK 2B	BAY	Khasmir	W	WGP	16
5	58	F	Maren Maurer	LK 2B	BAY	Neptunia Lou de Vic	St	CA	10
6	83	F	Linda Barnau	LK 2B	BAY	Sweet Trashakira	St	PH	7
7	90	F	Linda von Rochow	LK 1B	BAY	Snip Poco King	H	QH	11
8	91	F	Linda von Rochow	LK 1B	BAY	Ziplees Poca	St	APP	15
9	149	F	Marcel Pütz	LK 1B	BAY	Cherokee 71	W	TI	11
10	167	F	Tanja Ludwig	LK 1B	BAY	Benedikt's Amethyst	W	DR	14
11	172	F	Lena Kurfer	LK 2B	BAY	CS Elite Shiny Spark	W	QH	6
12	178	F	Laura Pietsch	LK 1B	BAY	Royal Rietta	St	QH	13
13	195	F	Christina Gsinn	LK 1B	BAY	Budhas Little Jac	W	QH	12

LK 1/2 A jun TH			Junior Trail		Anzahl Nennungen: 11				
Pos.	Status	Reiter	LK.	LV.	Pferd	Gesch	Rass	Alt.	
1	43	F	Sandra Waldinger	LK 1A	BAY	Lillys Big Time	St	QH	4
1	46	F	Lena Bögl	LK 2A	BAY	Bar Sunset Didit	W	QH	5
2	45	F	Ute Reichmann	LK 1A	BAY	Jac's Wonder Joe	W	QP	6
2	141	F	Sandra Wegscheider	LK 2A	BAY	Dun Its Sundancer	H	QH	6
3	69	F	Dieter Wilczinski	LK 1A	BAY	Miss Moxie King	St	QH	6
4	96	F	Nadine Hartmann	LK 1A	BAY	SQ Sheza Aprilbonanca	St	PH	4
5	103	F	Dieter Wilczinski	LK 1A	BAY	Cheyenne Hesa Peppy Playboy	W	PH	5
6	104	F	Dieter Wilczinski	LK 1A	BAY	Caramel	W	DRP	6
7	123	F	Christian Laukemper	LK 1A	BAY	Kid Pine Cody	W	QH	4
8	125	F	Martina Stemmler	LK 1A	BAY	B.L. Painted Chester	W	PIN	6
9	144	F	Achim Stirnweiß	LK 1A	BAY	Pepos Prince Olena	W	QH	4

Kfz Röder GmbH

BOSCH Car Service
Wir tun alles für Ihr Auto!

Kleinbusvermietung

Tel. 09185 - 5108 www.kleinbus-roeder.de

M LK 2/1 A jun TH			Meisterschaftsklasse Junior Trail			Anzahl Nennungen: 11			
Pos.	Status	Reiter	LK.	LV.	Pferd	Gesch	Rass	Alt.	
1	33	F	Alexander Pohl	LK 1A	BAY	Powers High Noon	W	QH	6
2	45	F	Ute Reichmann	LK 1A	BAY	Jac's Wonder Joe	W	QP	6
3	46	F	Lena Bögl	LK 2A	BAY	Bar Sunset Didit	W	QH	5
4	69	F	Dieter Wilczinski	LK 1A	BAY	Miss Moxie King	St	QH	6
5	73	F	Cathrin Dostal	LK 1A	BAY	Smart Beauty Lena	St	QH	6
6	103	F	Dieter Wilczinski	LK 1A	BAY	Cheyenne Hesa Peppy Playboy	W	PH	5
7	104	F	Dieter Wilczinski	LK 1A	BAY	Caramel	W	DRP	6
8	123	F	Christian Laukemper	LK 1A	BAY	Kid Pine Cody	W	QH	4
9	125	F	Martina Stemmler	LK 1A	BAY	B.L. Painted Chester	W	PIN	6
10	136	F	Angelika Wiesböck	LK 1A	BAY	Elites Silent Joy	St	QH	5
11	141	F	Sandra Wegscheider	LK 2A	BAY	Dun Its Sundancer	H	QH	6

LK 1A sen TH			Senior Trail			Anzahl Nennungen: 18			
Pos.	Status	Reiter	LK.	LV.	Pferd	Gesch	Rass	Alt.	
1	5	F	Lena Degenhardt	LK 1A	BAY	Rica	St	WGP	9
2	6	F	Lena Degenhardt	LK 1A	BAY	Leika	St	ARA/	7
3	22	F	Jennifer Klugmann	LK 1A	BAY	High Hand Bamby	St	APP	7
4	39	F	Bettina Völkel	LK 1A	BAY	Hazarina Shawnee	St	Hal	18
5	48	F	Cathrin Dostal	LK 1A	BAY	Smart Cayenne Pepper	H	QH	10
6	64	F	Jana Schönthal	LK 1A	BAY	Okis Tequila Sunrise	W	QH	8
7	79	F	Carmen Hübsch	LK 1A	BAY	Muchos Pepina	St	QH	9
8	81	F	Stefanie Zech	LK 1A	BAY	Kings V Power Maxx	W	QH	7
9	84	F	Ute Reichmann	LK 1A	BAY	Sweet Trashakira	St	PH	7
10	95	F	Nadine Hartmann	LK 1A	BAY	Zan Parr Champagne	St	QH	8
11	107	F	Silke Kunik	LK 1A	BAY	Miss Candy Rugged	St	QH	16
12	116	F	Kerstin Hofmann	LK 1A	BAY	Double Oak Glorie	St	QH	9
13	126	F	Thomas Christ	LK 1A	BAY	CS Elite Simply Red	St	QH	7
14	134	F	Monika Obermüller	LK 1A	BAY	Sir Henry Buck	H	QH	7
15	147	F	Christian Laukemper	LK 1A	BAY	Taco Monterey Jac	St	QH	21
16	148	F	Christian Laukemper	LK 1A	BAY	Freckles Flashlight	St	QH	7
17	169	F	Katharina Rahm	LK 1A	BAY	San Peppy's Sancho	W	QH	14
18	175	F	Nicole Schweiger	LK 1A	BAY	Dahlin	St	DR	14



Mal mit anderen Augen betrachtet -
Perfekter Service rund um Ihr Pferd

Mobil 0151 17076146
www.lindner-ranch.de

LK 2A sen TH			Senior Trail			Anzahl Nennungen: 15			
Pos.	Status	Reiter	LK.	LV.	Pferd	Gesch	Rass	Alt.	
1	1	F	Monika Fischer	LK 2A	BAY	Sandro	W	Hal	7
2	3	F	Julia Hagedorn	LK 2A	BAY	Crazy Magic Power	St	QH	10
3	4	F	Johanna Wagenbauer	LK 2A	BAY	Skips Smart Spider	W	QH	15
4	25	F	Jennifer Bauer	LK 2A	BAY	Doc Bar Eldorado	H	QH	7
5	41	F	Melanie Bartsch	LK 2A	BAY	Ima Fantasy Girl	St	APP	7
6	60	F	Bettina Königsbauer	LK 2A	BAY	Holly Socks Edition	St	QH	13
7	65	F	Doris Galler	LK 2A	BAY	Nils	W	Hal	11
8	70	F	Kerstin Bieberstein	LK 2A	BAY	TNT Peppys Patience	St	PH	9
9	88	F	Daniel Scholz	LK 2A	BAY	Bright Dynamite Jack	W	PH	13
10	100	F	Katrin Kiessling	LK 2A	BAY	Smart Buck	H	QH	18
11	150	F	Paulina Rohrhirsch	LK 2A	BAY	Cherokee 71	W	TI	11
12	171	F	Karolina Rahm	LK 2A	BAY	Eldorado George	W	QH	8
13	174	F	Catharina Cuntz	LK 2A	BAY	Zippo Pine Bandit	W	PT	16
14	206	F	Birgit Büchner	LK 2A	BAY	Antino	W	Hal	9
15	207	F	Birgit Büchner	LK 2A	BAY	Arien	St	Hal	8

M LK 2/1 A sen TH			Meisterschaftsklasse Senior Trail			Anzahl Nennungen: 39			
Pos.	Status	Reiter	LK.	LV.	Pferd	Gesch	Rass	Alt.	
1	1	F	Monika Fischer	LK 2A	BAY	Sandro	W	Hal	7
2	3	F	Julia Hagedorn	LK 2A	BAY	Crazy Magic Power	St	QH	10
3	4	F	Johanna Wagenbauer	LK 2A	BAY	Skips Smart Spider	W	QH	15
4	5	F	Lena Degenhardt	LK 1A	BAY	Rica	St	WGP	9
5	6	F	Lena Degenhardt	LK 1A	BAY	Leika	St	ARA/	7
6	22	F	Jennifer Klugmann	LK 1A	BAY	High Hand Bamby	St	APP	7
7	25	F	Jennifer Bauer	LK 2A	BAY	Doc Bar Eldorado	H	QH	7
8	39	F	Bettina Völkel	LK 1A	BAY	Hazarina Shawnee	St	Hal	18
9	41	F	Melanie Bartsch	LK 2A	BAY	Ima Fantasy Girl	St	APP	7
10	48	F	Cathrin Dostal	LK 1A	BAY	Smart Cayenne Pepper	H	QH	10
11	49	F	Cathrin Dostal	LK 1A	BAY	Snip Poco King	H	QH	11
12	50	F	Cathrin Dostal	LK 1A	BAY	Khasmir	W	WGP	16
13	60	F	Bettina Königsbauer	LK 2A	BAY	Holly Socks Edition	St	QH	13
14	64	F	Jana Schönthal	LK 1A	BAY	Okis Tequila Sunrise	W	QH	8
15	65	F	Doris Galler	LK 2A	BAY	Nils	W	Hal	11
16	66	F	Viktoria Zehetmeier	LK 1A	BAY	Royal Rietta	St	QH	13
17	70	F	Kerstin Bieberstein	LK 2A	BAY	TNT Peppys Patience	St	PH	9
18	79	F	Carmen Hübsch	LK 1A	BAY	Muchos Pepina	St	QH	9
19	81	F	Stefanie Zech	LK 1A	BAY	Kings V Power Maxx	W	QH	7
20	84	F	Ute Reichmann	LK 1A	BAY	Sweet Trashakira	St	PH	7
21	88	F	Daniel Scholz	LK 2A	BAY	Bright Dynamite Jack	W	PH	13
22	93	F	Walter Langer	LK 1A	BAY	Tabanos Peponita	St	QH	12
23	95	F	Nadine Hartmann	LK 1A	BAY	Zan Parr Champagne	St	QH	8
24	100	F	Katrin Kiessling	LK 2A	BAY	Smart Buck	H	QH	18
25	107	F	Silke Kunik	LK 1A	BAY	Miss Candy Rugged	St	QH	16
26	116	F	Kerstin Hofmann	LK 1A	BAY	Double Oak Glorie	St	QH	9
27	126	F	Thomas Christ	LK 1A	BAY	CS Elite Simply Red	St	QH	7
28	127	F	Thomas Christ	LK 1A	BAY	CS Elites Just Fun	St	QH	7
29	128	F	Thomas Christ	LK 1A	BAY	CS Elite Skip	H	QH	9
30	133	F	Monika Obermüller	LK 1A	BAY	LJS Tequila Sunrise	St	PIN	8
31	134	F	Monika Obermüller	LK 1A	BAY	Sir Henry Buck	H	QH	7
32	147	F	Christian Laukemper	LK 1A	BAY	Taco Monterey Jac	St	QH	21
33	148	F	Christian Laukemper	LK 1A	BAY	Freckles Flashlight	St	QH	7
34	169	F	Katharina Rahm	LK 1A	BAY	San Peppy's Sancho	W	QH	14
35	171	F	Karolina Rahm	LK 2A	BAY	Eldorado George	W	QH	8
36	174	F	Catharina Cuntz	LK 2A	BAY	Zippo Pine Bandit	W	PT	16

37	175	F	Nicole Schweiger	LK 1A	BAY	Dahlin	St	DR	14
38	206	F	Birgit Büchner	LK 2A	BAY	Antino	W	Hal	9
39	207	F	Birgit Büchner	LK 2A	BAY	Arien	St	Hal	8

LK 4B TH			Trail				Anzahl Nennungen: 8		
Pos.	Status	Reiter	LK.	LV.	Pferd	Gesch	Rass	Alt.	
1	28	F Lisa Moloney	LK 4B	BAY	Freckles Flashlight	St	QH	7	
2	44	F Eileen Schraml	LK 4B	BAY	Jac's Wonder Joe	W	QP	6	
3	63	F Emma Löhner	LK 4B	BAY	Santana	St	WGP	7	
4	68	F Bianca Schwarz	LK 4B	BAWÜ	Miss Moxie King	St	QH	6	
5	139	F Anja Loferer	LK 4B	BAY	Flowernic	St	QH	12	
6	197	F Laura Steinlein	LK 4B		Golden Pie	St	WGP	17	
7	198	F Fabienne Thiroff	LK 4B		Vladywostok	W	ARB	16	
8	214	F Nina Ullmann	LK 4B	BAY	Peppys Smoki Gem	W	QH	10	

LK 4A TH			Trail				Anzahl Nennungen: 19		
Pos.	Status	Reiter	LK.	LV.	Pferd	Gesch	Rass	Alt.	
1	18	F Franziska Schmidt	LK 4A	BAY	Ornella	St	Hal	6	
2	40	F Elisabeth Benzing	LK 4A	BAY	Gismo	W	PIN	12	
3	71	F Ingrid Gagesch	LK 4A	BAY	Zan Parr Champagne	St	QH	8	
4	74	F Monika Bäuml	LK 4A	BAY	Smart Beauty Lena	St	QH	6	
5	80	F Karl Heinz Nagl	LK 4A	BAY	Spirito de Bavaria	St	PH	8	
6	85	F Katharina Wind	LK 4A	BAY	Leika	St	ARA/	7	
7	86	F Matthias Rödel	LK 4A	BAY	Whizard Twix	W	QH	9	
8	101	F Anja Breunig	LK 4A	BAY	Tequila 150	W	WGP	9	
9	115	F Angie Riethmann	LK 4A	BAY	Wage Breeze Gold	W	QH	4	
10	117	F Kirsten Platte	LK 4A	BAY	Charly	W	WGP	14	
11	138	F Lena Modes	LK 4A	BAY	Soraya	St	WGP	7	
12	145	F Daniela Freller	LK 4A	BAY	Pepos Prince Olena	W	QH	4	
13	164	F Verena Ohl	LK 4A	BAY	Ostina	St	Hal	12	
14	179	F Lukas Pitsch	LK 4A	BAY	Hollywood Redskin	W	QH	6	
15	180	F Matthias Rödel	LK 4A	BAY	Max	W	Hal	23	
16	183	F Stephanie Hirt	LK 4A		Invile me for Fudge	W	QH	5	
17	196	F Kristina Kosenburger	LK 4A		Absolutely the Best	W		6	
18	210	F Gerd Wings	LK 4A	BAY	Arien	St	Hal	8	
19	211	F Gerd Wings	LK 4A	BAY	Antino	W	Hal	9	

WESTERNSALOON mit Flair



Erleben Sie gemütliche Stunden bei uns
 im Westernsaloon in Freystadt.

Reservierungen werden gerne angenommen
 Tel. 09179 - 964796

Wir freuen uns auf euch Jäger, Stoff und Teufel!

Unsere Öffnungszeiten: Mo. von 17 - 1 Uhr,
 Di. Ruhetag, Mi. von 19 - 1 Uhr, Do. - So. von 17 - 1 Uhr
 Westernsaloon White Horse · Lindenweg 40 · 92342 Freystadt

LK 3B TH			Trail				Anzahl Nennungen:		5
Pos.	Status	Reiter	LK.	LV.	Pferd	Gesch	Rass	Alt.	
1	37	F Josepha Golenhofen	LK 3B	BAY	Snap Dragon Junior	W	QH	7	
2	59	F Franziska Golenhofen	LK 3B	BAY	Freckles Flashlight	St	QH	7	
3	87	F Alexander Scholz	LK 3B	BAY	Bright Dynamite Jack	W	PH	13	
4	159	F Sabine Höhl	LK 3B	BAY	Golden Pie	St	WGP	17	
5	176	F Tamara Will	LK 3B	BAY	Jacky	St	QH	16	

LK 3A TH			Trail				Anzahl Nennungen:		33
Pos.	Status	Reiter	LK.	LV.	Pferd	Gesch	Rass	Alt.	
1	7	F Stephanie Weigl	LK 3A	BAY	Cinzana	St	LE	11	
2	8	F Corinna Reiske	LK 3A	BAWÜ	Nanjo	W	CR	7	
3	9	F Karin Spaman	LK 3A	BAY	Pars Leo Tivio	W	QH	12	
4	11	F Jaqueline Büttner	LK 3A	BAY	Angelo	W	WGP	13	
5	12	F Yvonne Rinner	LK 3A	BAY	Slicks J.R.	W	APP	16	
6	13	F Christoph Paulweber	LK 3A	BAY	JP Sure To Be A Whiz	W	QH	4	
7	14	F Ingeborg Illmer	LK 3A	BAY	Merlin of Bueno King	W	QH	9	
8	16	F Katharina Schmidt	LK 3A	BAY	Nuja	St	APP	8	
9	21	F Katharina Ledermüller	LK 3A	BAY	Skip Proud Flash	W	QH	5	
10	23	F Daniela Tretter	LK 3A	BAY	Spring Time Rock	St	APP	4	
11	24	F Manuela Zillober	LK 3A	BAY	Ornella Zak	W	DAL	12	
12	27	F Julia Scheftmayr	LK 3A	BAY	Bit of a lead Man	W	QH	13	
13	36	F Stefanie Schneider	LK 3A	BAY	Docz King Bob	W	QH	13	
14	56	F Barbara Schlor	LK 3A	BAY	Sampiero	W	WGP	18	
15	61	F Richard Forster	LK 3A	BAY	Freckles Tabasco	W	QH	15	
16	67	F Annkathrin Hölzer	LK 3A	BAY	Spirito de Bavaria	St	PH	8	
17	72	F Rudolf Bäuml	LK 3A	BAY	Be A Colored Bar	H	PH	14	
18	78	F Eva-Maria Obermaier	LK 3A	BAY	Kenzo	W	Hal	11	
19	89	F Julia Frank-Spina	LK 3A	BAWÜ	Nugget	W	Hal	8	
20	94	F Susanna Eckert	LK 3A	BAY	Zan Parr Champagne	St	QH	8	
21	105	F Julia Krimmel	LK 3A	BAY	Nirvano	W	Hal	7	
22	106	F Julia Krimmel	LK 3A	BAY	Max	W	Hal	23	
23	111	F Franziska Dönhuber	LK 3A	BAY	Small Town Silence	St	QH	5	
24	119	F Bernadette Wehrle	LK 3A	BAY	Time Of Tracey Bar	St	QH	7	
25	130	F Melanie Aschauer	LK 3A	BAY	LJS Tequila Sunrise	St	PIN	8	
26	131	F Melanie Aschauer	LK 3A	BAY	Elites Silent Joy	St	QH	5	
27	151	F Anja Klaudit	LK 3A	BAY	Santino	W	QH	16	
28	156	F Sonja Neidhardt	LK 3A	BAY	Golden Pie	St	WGP	17	
29	160	F Josef Bärenweiler	LK 3A	BAY	Mr Fly Peppy	W	QH	6	
30	163	F Kerstin Wastian	LK 3A	BAY	He Skip The Charm	W	QH	10	
31	165	F Nicole Magyar	LK 3A	BAY	Ostina	St	Hal	12	
32	187	F Andrea Stirnweiß	LK 3A	BAY	Doc Bar Cadillac	St	QH	5	
33	212	F Monika Müller	LK 3A	BAY	Indian Sunrise	St	ArbV	11	

LK 1/2 B sen			Senior Superhorse				Anzahl Nennungen:		5
Pos.	Status	Reiter	LK.	LV.	Pferd	Gesch	Rass	Alt.	
1	91	F Linda von Rochow	LK 1B	BAY	Ziplees Poca	St	APP	15	
1	83	F Linda Barnau	LK 2B	BAY	Sweet Trashakira	St	PH	7	
2	167	F Tanja Ludwig	LK 1B	BAY	Benedikt's Amethyst	W	DR	14	
3	178	F Laura Pietsch	LK 1B	BAY	Royal Rietta	St	QH	13	
4	181	F Katharina Lack	LK 1B	BAY	RS Roan Jacs	W	QH	10	

M LK 2/1 B sen

Meisterschaftsklasse Senior Superhorse

Anzahl Nennungen: 11

Pos.	Status	Reiter	LK.	LV.	Pferd	Gesch	Rass	Alt.
1	31	F Kristin Pohl	LK 2B	BAY	Manjana	St	WGP	19
2	34	F Tobias Pohl	LK 1B	BAY	CS Elite Skip	H	QH	9
3	51	F Vanessa Kleist	LK 2B	BAY	Spat King Delmaso	W	QH	9
4	52	F Vanessa Kleist	LK 2B	BAY	Smart Cayenne Pepper	H	QH	10
5	53	F Vanessa Kleist	LK 2B	BAY	Khasmir	W	WGP	16
6	83	F Linda Barnau	LK 2B	BAY	Sweet Trashakira	St	PH	7
7	90	F Linda von Rochow	LK 1B	BAY	Snip Poco King	H	QH	11
8	91	F Linda von Rochow	LK 1B	BAY	Ziplees Poca	St	APP	15
9	167	F Tanja Ludwig	LK 1B	BAY	Benedikt's Amethyst	W	DR	14
10	178	F Laura Pietsch	LK 1B	BAY	Royal Rietta	St	QH	13
11	195	F Christina Gsinn	LK 1B	BAY	Budhas Little Jac	W	QH	12

LK 2A sen SUHO

Senior Superhorse

Anzahl Nennungen: 4

Pos.	Status	Reiter	LK.	LV.	Pferd	Gesch	Rass	Alt.
1	1	F Monika Fischer	LK 2A	BAY	Sandro	W	Hal	7
2	3	F Julia Hagedorn	LK 2A	BAY	Crazy Magic Power	St	QH	10
3	65	F Doris Galler	LK 2A	BAY	Nils	W	Hal	11
4	70	F Kerstin Bieberstein	LK 2A	BAY	TNT Peppys Patience	St	PH	9

LK 1A sen SUHO

Senior Superhorse

Anzahl Nennungen: 9

Pos.	Status	Reiter	LK.	LV.	Pferd	Gesch	Rass	Alt.
1	5	F Lena Degenhardt	LK 1A	BAY	Rica	St	WGP	9
2	39	F Bettina Völkel	LK 1A	BAY	Hazarina Shawnee	St	Hal	18
3	42	F Susanne Schmidt	LK 1A	BAY	Enterprise Easter	W	QH	9
4	48	F Cathrin Dostal	LK 1A	BAY	Smart Cayenne Pepper	H	QH	10
5	66	F Viktoria Zehetmeier	LK 1A	BAY	Royal Rietta	St	QH	13
6	107	F Silke Kunik	LK 1A	BAY	Miss Candy Rugged	St	QH	16
7	116	F Kerstin Hofmann	LK 1A	BAY	Double Oak Glorie	St	QH	9
8	173	F Annelie Distler	LK 1A	BAY	Vladywostok	W	ARB	16
9	175	F Nicole Schweiger	LK 1A	BAY	Dahlin	St	DR	14

M LK 2/1 A sen

Meisterschaftsklasse Senior Superhorse

Anzahl Nennungen: 16

Pos.	Status	Reiter	LK.	LV.	Pferd	Gesch	Rass	Alt.
1	1	F Monika Fischer	LK 2A	BAY	Sandro	W	Hal	7
2	5	F Lena Degenhardt	LK 1A	BAY	Rica	St	WGP	9
3	39	F Bettina Völkel	LK 1A	BAY	Hazarina Shawnee	St	Hal	18
4	42	F Susanne Schmidt	LK 1A	BAY	Enterprise Easter	W	QH	9
5	48	F Cathrin Dostal	LK 1A	BAY	Smart Cayenne Pepper	H	QH	10
6	49	F Cathrin Dostal	LK 1A	BAY	Snip Poco King	H	QH	11
7	65	F Doris Galler	LK 2A	BAY	Nils	W	Hal	11
8	66	F Viktoria Zehetmeier	LK 1A	BAY	Royal Rietta	St	QH	13
9	79	F Carmen Hübsch	LK 1A	BAY	Muchos Pepina	St	QH	9
10	93	F Walter Langer	LK 1A	BAY	Tabanos Peponita	St	QH	12
11	107	F Silke Kunik	LK 1A	BAY	Miss Candy Rugged	St	QH	16
12	116	F Kerstin Hofmann	LK 1A	BAY	Double Oak Glorie	St	QH	9
13	127	F Thomas Christ	LK 1A	BAY	CS Elites Just Fun	St	QH	7
14	128	F Thomas Christ	LK 1A	BAY	CS Elite Skip	H	QH	9
15	173	F Annelie Distler	LK 1A	BAY	Vladywostok	W	ARB	16
16	175	F Nicole Schweiger	LK 1A	BAY	Dahlin	St	DR	14

JUPF RN 4j			Jungpferde Reining 4 jährig			Anzahl Nennungen: 10		
Pos.	Status	Reiter	LK.	LV.	Pferd	Gesch	Rass	Alt.
1	10	F Julia Dähne	LK 2A	B/BRA	Be My Starlight	St	QH	4
2	13	F Christoph Paulweber	LK 3A	BAY	JP Sure To Be A Whiz	W	QH	4
3	35	F Tobias Pohl	LK 1B	BAY	Little Genuine Heart	St	QH	4
4	82	F Stefanie Zech	LK 1A	BAY	TC Holly Stuff	St	QH	4
5	109	F Stefan Stuke	LK 1A	BAY	Lil Magnum	H	QH	4
6	123	F Christian Laukemper	LK 1A	BAY	Kid Pine Cody	W	QH	4
7	144	F Achim Stirnweiß	LK 1A	BAY	Pepos Prince Olena	W	QH	4
8	155	F Stefan Stuke	LK 1A	BAY	Heino is my Mom	St	QH	4
9	162	F Peter Kettner	LK 1A	BAY	Blueeyed Blackskin	H	PH	4
10	177	F Laura Pietsch	LK 1B	BAY	Fritz over 50	W	QH	4

JUPF RN 5j			Jungpferde Reining 5 jährig			Anzahl Nennungen: 11		
Pos.	Status	Reiter	LK.	LV.	Pferd	Gesch	Rass	Alt.
1	20	F Thomas Christ	LK 1A	BAY	Skip Proud Flash	W	QH	5
2	26	F Julia Scheftlmayr	LK 3A	BAY	AH Lucy Lu	St	QH	5
3	46	F Lena Bögl	LK 2A	BAY	Bar Sunset Didit	W	QH	5
4	62	F Richard Forster	LK 3A	BAY	Jacs Royal Boonsmal	H	QH	5
5	92	F Nicole Hübner	LK 1B	BAY	Pepto Sugartime	W	QH	5
6	99	F Barbara Braun	LK 1A	BAY	BB Pepper Bride	St	QH	5
7	110	F Stefan Stuke	LK 1A	BAY	CM Kandee Train	H	PH	5
8	111	F Franziska Dönhuber	LK 3A	BAY	Small Town Silence	St	QH	5
9	136	F Angelika Wiesböck	LK 1A	BAY	Elites Silent Joy	St	QH	5
10	152	F Susanne Feindt	LK 1B	BAY	Sue's Fancy Moon	St	PH	5
11	187	F Andrea Stirnweiß	LK 3A	BAY	Doc Bar Cadillac	St	QH	5

LK 4B WPL			Western Pleasure			Anzahl Nennungen: 9		
Pos.	Status	Reiter	LK.	LV.	Pferd	Gesch	Rass	Alt.
1	28	F Lisa Moloney	LK 4B	BAY	Freckles Flashlight	St	QH	7
2	44	F Eileen Schraml	LK 4B	BAY	Jac's Wonder Joe	W	QP	6
3	63	F Emma Löhner	LK 4B	BAY	Santana	St	WGP	7
4	102	F Lisa Wunder	LK 4B	BAY	Miss Bambi	St	WGP	11
5	139	F Anja Loferer	LK 4B	BAY	Flowernic	St	QH	12
6	197	F Laura Steinlein	LK 4B		Golden Pie	St	WGP	17
7	198	F Fabienne Thiroff	LK 4B		Vladywostok	W	ARB	16
8	202	F Katharina Lösch	LK 4B	BAY	Colonels Ginger Ale	St		11
9	214	F Nina Ullmann	LK 4B	BAY	Peppys Smoki Gem	W	QH	10

LK 4A WPL

Western Pleasure

Anzahl Nennungen: 17

Pos.	Status	Reiter	LK.	LV.	Pferd	Gesch	Rass	Alt.	
1	18	F	Franziska Schmidt	LK 4A	BAY	Ornella	St	Hal	6
2	40	F	Elisabeth Benzing	LK 4A	BAY	Gismo	W	PIN	12
3	71	F	Ingrid Gagesch	LK 4A	BAY	Zan Parr Champagne	St	QH	8
4	74	F	Monika Bäuml	LK 4A	BAY	Smart Beauty Lena	St	QH	6
5	80	F	Karl Heinz Nagl	LK 4A	BAY	Spirito de Bavaria	St	PH	8
6	85	F	Katharina Wind	LK 4A	BAY	Leika	St	ARA/	7
7	86	F	Matthias Rödel	LK 4A	BAY	Whizard Twix	W	QH	9
8	115	F	Angie Riethmann	LK 4A	BAY	Wage Breeze Gold	W	QH	4
9	138	F	Lena Modes	LK 4A	BAY	Soraya	St	WGP	7
10	145	F	Daniela Freller	LK 4A	BAY	Pepos Prince Olena	W	QH	4
11	153	F	Mirja Meißner	LK 4A	BAY	Lancer Lena Douglas	W	QH	18
12	154	F	Stefanie Entrup	LK 4A	BAY	Sky	St	WGP	8
13	166	F	Gerlinde Ludwig	LK 4A	BAY	Benedikt's Amethyst	W	DR	14
14	179	F	Lukas Pitsch	LK 4A	BAY	Hollywood Redskin	W	QH	6
15	194	F	Nicole Werner	LK 4A	BAY	Power Silver Flash	W	QH	9
16	196	F	Kristina Kosenburger	LK 4A		Absolutely the Best	W		6
17	200	F	Sandra Barthel	LK 4A		Joe Brown	W		15

LK 3A WPL

Western Pleasure

Anzahl Nennungen: 33

Pos.	Status	Reiter	LK.	LV.	Pferd	Gesch	Rass	Alt.	
1	7	F	Stephanie Weigl	LK 3A	BAY	Cinzana	St	LE	11
2	8	F	Corinna Reiske	LK 3A	BAWÜ	Nanjo	W	CR	7
3	9	F	Karin Spaman	LK 3A	BAY	Pars Leo Tivio	W	QH	12
4	11	F	Jaqueline Büttner	LK 3A	BAY	Angelo	W	WGP	13
5	12	F	Yvonne Rinner	LK 3A	BAY	Slicks J.R.	W	APP	16
6	13	F	Christoph Paulweber	LK 3A	BAY	JP Sure To Be A Whiz	W	QH	4
7	14	F	Ingeborg Illmer	LK 3A	BAY	Merlin of Bueno King	W	QH	9
8	16	F	Katharina Schmidt	LK 3A	BAY	Nuja	St	APP	8
9	19	F	Yildiz Kavici	LK 3A	BAY	Bar Leo Like Dad	St	QH	11
10	21	F	Katharina Ledermüller	LK 3A	BAY	Skip Proud Flash	W	QH	5
11	23	F	Daniela Tretter	LK 3A	BAY	Spring Time Rock	St	APP	4
12	24	F	Manuela Zillober	LK 3A	BAY	Ornella Zak	W	DAL	12
13	27	F	Julia Scheftlmayr	LK 3A	BAY	Bit of a lead Man	W	QH	13
14	36	F	Stefanie Schneider	LK 3A	BAY	Docz King Bob	W	QH	13
15	67	F	Annkathrin Hölzer	LK 3A	BAY	Spirito de Bavaria	St	PH	8
16	72	F	Rudolf Bäuml	LK 3A	BAY	Be A Colored Bar	H	PH	14
17	78	F	Eva-Maria Obermaier	LK 3A	BAY	Kenzo	W	Hal	11
18	89	F	Julia Frank-Spina	LK 3A	BAWÜ	Nugget	W	Hal	8
19	94	F	Susanna Eckert	LK 3A	BAY	Zan Parr Champagne	St	QH	8
20	97	F	Hubert Rott	LK 3A	BAY	JP Footwork Newtwist	W	QH	11
21	105	F	Julia Krimmel	LK 3A	BAY	Nirvano	W	Hal	7
22	111	F	Franziska Dönhuber	LK 3A	BAY	Small Town Silence	St	QH	5
23	112	F	Heike Ulrich	LK 3A	BAY	Sweet Lil Enterprise	W	QH	11
24	119	F	Bernadette Wehrle	LK 3A	BAY	Time Of Tracey Bar	St	QH	7
25	130	F	Melanie Aschauer	LK 3A	BAY	LJS Tequila Sunrise	St	PIN	8
26	151	F	Anja Klauditz	LK 3A	BAY	Santino	W	QH	16
27	156	F	Sonja Neidhardt	LK 3A	BAY	Golden Pie	St	WGP	17
28	160	F	Josef Bärenweiler	LK 3A	BAY	Mr Fly Peppy	W	QH	6
29	163	F	Kerstin Wastian	LK 3A	BAY	He Skip The Charm	W	QH	10
30	186	F	Elke Strobel	LK 3A	BAY	Spanish Imp Review	W	PT	6
31	187	F	Andrea Stirnweiß	LK 3A	BAY	Doc Bar Cadillac	St	QH	5
32	189	F	Alex Koller	LK 3A		Absolute The Best	W	QH	6
33	215	F	Angelina Dressel	LK 3A	BAY	Fancys Lost Boy	W	PH	8

LK 3B WPL			Western Pleasure		Anzahl Nennungen:			6
Pos.	Status	Reiter	LK.	LV.	Pferd	Gesch	Rass	Alt.
1	37	F Josepha Golenhofen	LK 3B	BAY	Snap Dragon Junior	W	QH	7
2	59	F Franziska Golenhofen	LK 3B	BAY	Freckles Flashlight	St	QH	7
3	87	F Alexander Scholz	LK 3B	BAY	Bright Dynamite Jack	W	PH	13
4	159	F Sabine Höhl	LK 3B	BAY	Golden Pie	St	WGP	17
5	176	F Tamara Will	LK 3B	BAY	Jacky	St	QH	16
6	193	F Isabella Schmitz	LK 3B	BAY	El Bahari	W	VA	16

LK 4A RN			Reining		Anzahl Nennungen:			11
Pos.	Status	Reiter	LK.	LV.	Pferd	Gesch	Rass	Alt.
1	17	F Franziska Schmidt	LK 4A	BAY	Nuja	St	APP	8
2	74	F Monika Bäuml	LK 4A	BAY	Smart Beauty Lena	St	QH	6
3	85	F Katharina Wind	LK 4A	BAY	Leika	St	ARA/	7
4	86	F Matthias Rödel	LK 4A	BAY	Whizard Twix	W	QH	9
5	101	F Anja Breunig	LK 4A	BAY	Tequila 150	W	WGP	9
6	117	F Kirsten Platte	LK 4A	BAY	Charly	W	WGP	14
7	121	F Jutta Bummer	LK 4A	BAY	Frisco De Luxe	W	QH	6
8	138	F Lena Modes	LK 4A	BAY	Soraya	St	WGP	7
9	179	F Lukas Pitsch	LK 4A	BAY	Hollywood Redskin	W	QH	6
10	191	F Maria Wandaller	LK 4A		Codys Startreck One	W		5
11	200	F Sandra Barthel	LK 4A		Joe Brown	W		15

LK 4B RN			Reining		Anzahl Nennungen:			7
Pos.	Status	Reiter	LK.	LV.	Pferd	Gesch	Rass	Alt.
1	28	F Lisa Moloney	LK 4B	BAY	Freckles Flashlight	St	QH	7
2	44	F Eileen Schraml	LK 4B	BAY	Jac's Wonder Joe	W	QP	6
3	63	F Emma Löhner	LK 4B	BAY	Santana	St	WGP	7
4	102	F Lisa Wunder	LK 4B	BAY	Miss Bambi	St	WGP	11
5	124	F Sina Daut	LK 4B	BAY	Nando	W	Hal	11
6	198	F Fabienne Thiroff	LK 4B		Vladywostok	W	ARB	16
7	214	F Nina Ullmann	LK 4B	BAY	Peppys Smoki Gem	W	QH	10

LK 2A sen RN			Senior Reining		Anzahl Nennungen:			8
Pos.	Status	Reiter	LK.	LV.	Pferd	Gesch	Rass	Alt.
1	3	F Julia Hagedorn	LK 2A	BAY	Crazy Magic Power	St	QH	10
2	70	F Kerstin Bieberstein	LK 2A	BAY	TNT Peppys Patience	St	PH	9
3	88	F Daniel Scholz	LK 2A	BAY	Bright Dynamite Jack	W	PH	13
4	100	F Katrin Kiessling	LK 2A	BAY	Smart Buck	H	QH	18
5	174	F Catharina Cuntz	LK 2A	BAY	Zippo Pine Bandit	W	PT	16
6	206	F Birgit Büchner	LK 2A	BAY	Antino	W	Hal	9
7	207	F Birgit Büchner	LK 2A	BAY	Arien	St	Hal	8
8	213	F Michael Demmelmaier	LK 2A	BAY	Benji	H	Hal	16

LK 1A sen RN			Senior Reining			Anzahl Nennungen: 12			
Pos.	Status	Reiter	LK.	LV.	Pferd	Gesch	Rass	Alt.	
1	5	F	Lena Degenhardt	LK 1A	BAY	Rica	St	WGP	9
2	54	F	Thomas Posch	LK 1A	BAY	Spat King Delmaso	W	QH	9
3	55	F	Thomas Posch	LK 1A	BAY	Snip Poco King	H	QH	11
4	98	F	Barbara Braun	LK 1A	BAY	JP Footwork Newtwist	W	QH	11
5	116	F	Kerstin Hofmann	LK 1A	BAY	Double Oak Glorie	St	QH	9
6	118	F	Sabine Maußner	LK 1A	BAY	Lancer Lena Douglas	W	QH	18
7	122	F	Karin Beck	LK 1A	BAY	Warino	W	Hal	13
8	126	F	Thomas Christ	LK 1A	BAY	CS Elite Simply Red	St	QH	7
9	134	F	Monika Obermüller	LK 1A	BAY	Sir Henry Buck	H	QH	7
10	146	F	Christian Laukemper	LK 1A	BAY	Peppys Smoki Gem	W	QH	10
11	157	F	Peter Kettner	LK 1A	BAY	Not A Pawnee Pony	W	APP	9
12	204	F	Berni Ostermaier	LK 1A	BAY	Heza Peppy Twist	H	QH	7

M LK 2/1 A sen RN			Meisterschaftsklasse Senior Reining			Anzahl Nennungen: 22			
Pos.	Status	Reiter	LK.	LV.	Pferd	Gesch	Rass	Alt.	
1	1	F	Monika Fischer	LK 2A	BAY	Sandro	W	Hal	7
2	5	F	Lena Degenhardt	LK 1A	BAY	Rica	St	WGP	9
3	42	F	Susanne Schmidt	LK 1A	BAY	Enterprise Easter	W	QH	9
4	48	F	Cathrin Dostal	LK 1A	BAY	Smart Cayenne Pepper	H	QH	10
5	54	F	Thomas Posch	LK 1A	BAY	Spat King Delmaso	W	QH	9
6	55	F	Thomas Posch	LK 1A	BAY	Snip Poco King	H	QH	11
7	75	F	Thomas Posch	LK 1A	BAY	Be A Colored Bar	H	PH	14
8	88	F	Daniel Scholz	LK 2A	BAY	Bright Dynamite Jack	W	PH	13
9	98	F	Barbara Braun	LK 1A	BAY	JP Footwork Newtwist	W	QH	11
10	100	F	Katrin Kiessling	LK 2A	BAY	Smart Buck	H	QH	18
11	116	F	Kerstin Hofmann	LK 1A	BAY	Double Oak Glorie	St	QH	9
12	118	F	Sabine Maußner	LK 1A	BAY	Lancer Lena Douglas	W	QH	18
13	122	F	Karin Beck	LK 1A	BAY	Warino	W	Hal	13
14	126	F	Thomas Christ	LK 1A	BAY	CS Elite Simply Red	St	QH	7
15	127	F	Thomas Christ	LK 1A	BAY	CS Elites Just Fun	St	QH	7
16	128	F	Thomas Christ	LK 1A	BAY	CS Elite Skip	H	QH	9
17	134	F	Monika Obermüller	LK 1A	BAY	Sir Henry Buck	H	QH	7
18	146	F	Christian Laukemper	LK 1A	BAY	Peppys Smoki Gem	W	QH	10
19	157	F	Peter Kettner	LK 1A	BAY	Not A Pawnee Pony	W	APP	9
20	174	F	Catharina Cuntz	LK 2A	BAY	Zippo Pine Bandit	W	PT	16
21	204	F	Berni Ostermaier	LK 1A	BAY	Heza Peppy Twist	H	QH	7
22	213	F	Michael Demmelmaier	LK 2A	BAY	Benji	H	Hal	16

LK 3B RN			Reining			Anzahl Nennungen: 4			
Pos.	Status	Reiter	LK.	LV.	Pferd	Gesch	Rass	Alt.	
1	59	F	Franziska Golenhofen	LK 3B	BAY	Freckles Flashlight	St	QH	7
2	159	F	Sabine Höhl	LK 3B	BAY	Golden Pie	St	WGP	17
3	176	F	Tamara Will	LK 3B	BAY	Jacky	St	QH	16
4	193	F	Isabella Schmitz	LK 3B	BAY	El Bahari	W	VA	16

LK 3A RN			Reining				Anzahl Nennungen: 25		
Pos.	Status	Reiter	LK.	LV.	Pferd	Gesch	Rass	Alt.	
1	7	F Stephanie Weigl	LK 3A	BAY	Cinzana	St	LE	11	
2	9	F Karin Spaman	LK 3A	BAY	Pars Leo Tivio	W	QH	12	
3	13	F Christoph Paulweber	LK 3A	BAY	JP Sure To Be A Whiz	W	QH	4	
4	14	F Ingeborg Illmer	LK 3A	BAY	Merlin of Bueno King	W	QH	9	
5	19	F Yildiz Kavici	LK 3A	BAY	Bar Leo Like Dad	St	QH	11	
6	21	F Katharina Ledermüller	LK 3A	BAY	Skip Proud Flash	W	QH	5	
7	27	F Julia Scheftlmayr	LK 3A	BAY	Bit of a lead Man	W	QH	13	
8	36	F Stefanie Schneider	LK 3A	BAY	Docz King Bob	W	QH	13	
9	38	F Roxana Litschel	LK 3A	BAY	Miss Ribanna Chex	St	QH	16	
10	56	F Barbara Schlor	LK 3A	BAY	Sampiero	W	WGP	18	
11	61	F Richard Forster	LK 3A	BAY	Freckles Tabasco	W	QH	15	
12	62	F Richard Forster	LK 3A	BAY	Jacs Royal Boonsmal	H	QH	5	
13	72	F Rudolf Bäuml	LK 3A	BAY	Be A Colored Bar	H	PH	14	
14	77	F Sonja Bögl	LK 3A	BAWÜ	Jabasks Jade	St	APb	6	
15	78	F Eva-Maria Obermaier	LK 3A	BAY	Kenzo	W	Hal	11	
16	89	F Julia Frank-Spina	LK 3A	BAWÜ	Nugget	W	Hal	8	
17	97	F Hubert Rott	LK 3A	BAY	JP Footwork Newtwist	W	QH	11	
18	111	F Franziska Dönhuber	LK 3A	BAY	Small Town Silence	St	QH	5	
19	132	F Melanie Aschauer	LK 3A	BAY	Sir Henry Buck	H	QH	7	
20	151	F Anja Klauditz	LK 3A	BAY	Santino	W	QH	16	
21	156	F Sonja Neidhardt	LK 3A	BAY	Golden Pie	St	WGP	17	
22	161	F Anja Kaniß	LK 3A	BAY	Docs Chocolate Boy	H	QH	15	
23	188	F Alex Koller	LK 3A		Golden Jujac	W	QH	5	
24	201	F Markus Buchner	LK 3A	BAY	Elite Bill Cody	W	QH	12	
25	215	F Angelina Dressel	LK 3A	BAY	Fancys Lost Boy	W	PH	8	

LK 2B RN			Reining				Anzahl Nennungen: 4		
Pos.	Status	Reiter	LK.	LV.	Pferd	Gesch	Rass	Alt.	
1	51	F Vanessa Kleist	LK 2B	BAY	Spat King Delmaso	W	QH	9	
2	53	F Vanessa Kleist	LK 2B	BAY	Khasmir	W	WGP	16	
3	143	F Franzisca Wagner	LK 2B	BAY	Dun Its Sundancer	H	QH	6	
4	172	F Lena Kurfer	LK 2B	BAY	CS Elite Shiny Spark	W	QH	6	

Uwe Huf
Staatlich geprüfter Hufschmied

Von der Barhufpflege bis zum professionellen Hufbeschlag!
Uwe Huf Ihr Fachmann
Tel. 09179/964600
www.uwe-huf-schmied.de

LK 1B RN			Reining	Anzahl Nennungen: 4				
Pos.	Status	Reiter	LK.	LV.	Pferd	Gesch	Rass	Alt.
1	90	F Linda von Rochow	LK 1B	BAY	Snip Poco King	H	QH	11
2	149	F Marcel Pütz	LK 1B	BAY	Cherokee 71	W	TI	11
3	181	F Katharina Lack	LK 1B	BAY	RS Roan Jacs	W	QH	10
4	203	F Nicole Hübner	LK 1B	BAY	Mr BamBam	W	WGP	8

M LK 2/1 B RN			Meisterschaftsklasse Reining	Anzahl Nennungen: 10				
Pos.	Status	Reiter	LK.	LV.	Pferd	Gesch	Rass	Alt.
1	31	F Kristin Pohl	LK 2B	BAY	Manjana	St	WGP	19
2	34	F Tobias Pohl	LK 1B	BAY	CS Elite Skip	H	QH	9
3	51	F Vanessa Kleist	LK 2B	BAY	Spat King Delmaso	W	QH	9
4	53	F Vanessa Kleist	LK 2B	BAY	Khasmir	W	WGP	16
5	90	F Linda von Rochow	LK 1B	BAY	Snip Poco King	H	QH	11
6	92	F Nicole Hübner	LK 1B	BAY	Pepto Sugartime	W	QH	5
7	143	F Franzisca Wagner	LK 2B	BAY	Dun Its Sundancer	H	QH	6
8	195	F Christina Gsinn	LK 1B	BAY	Budhas Little Jac	W	QH	12
9	199	F Tobias Pohl	LK 1B	BAY	CS Elites Just Fun	St	QH	7
10	203	F Nicole Hübner	LK 1B	BAY	Mr BamBam	W	WGP	8



Eldorado

Jedes gute

REINING PFERD....



...braucht eine

perfekte ***STEUERUNG !***

KÜHNE+VOGEL EMH

PROZESSAUTOMATISIERUNG

ANTRIEBSTECHNIK

Zunftstraße 6 D-91154 Roth b. Nbg Tel 09171/96 56-0 Fax 09171/50 70



Wir zeigen Engagement.

 Sparkasse

Neumarkt-Parsberg
www.sparkasse-neumarkt.de

Wir übernehmen Verantwortung in der Gesellschaft und unterstützen den Pferdesportverein Freystadt e.V. Zum Wohl für alle und zum Wohl für die Region. Das stärkt den Standort. Ganz konkret, im Landkreis Neumarkt.

LK 2/1A/B SSH - M

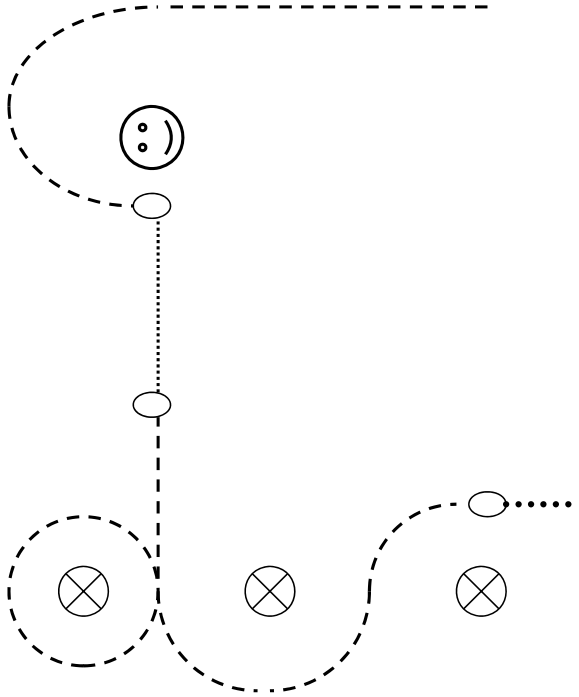

1. Back up
2. 180°HHW
3. Jog
4. 360°HHW
5. Walk
6. Set up
7. 270°HHW
8. Jog zum line up

LK 2/1 SSH

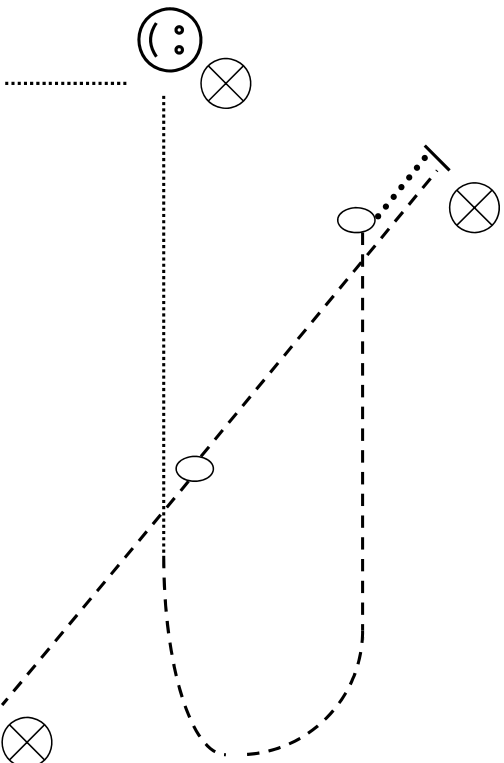

Line up
|
|
|
|
|

1. Jog
2. HHW
3. Jog
4. Back up
5. HHW
6. Jog
7. Walk
8. Set up
9. Walk zu line up

LK 3/4 SSH

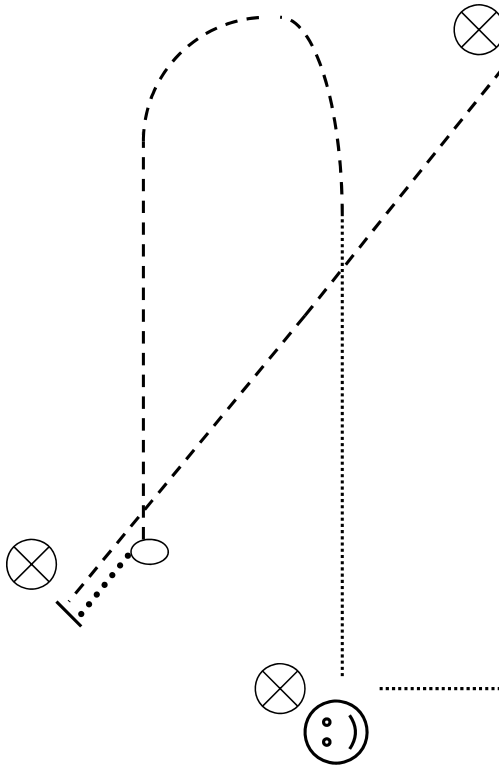

1. Jog
2. Back up
3. HHW
4. Jog
5. Walk
6. Set up
7. Walk zu line up

Line up | | | | |



Nutzen Sie meine Erfahrung.

Versichern, vorsorgen, Vermögen bilden.

Dafür bin ich als Ihr Allianz Fachmann der richtige Partner.
Ich berate Sie umfassend und ausführlich. Überzeugen Sie
sich selbst.

Vermittlung durch:

Mölleken & Spranger OHG, Generalvertretung

Parkstr. 5, D-91154 Roth

moelleken.spranger@allianz.de, www.moelleken-spranger.de

Tel. 0 91 71.96 60 80, Fax 0 91 71.9 66 08 66

Hoffentlich Allianz.

Allianz 

LK 2/1A TH sen - M

Start

Ende

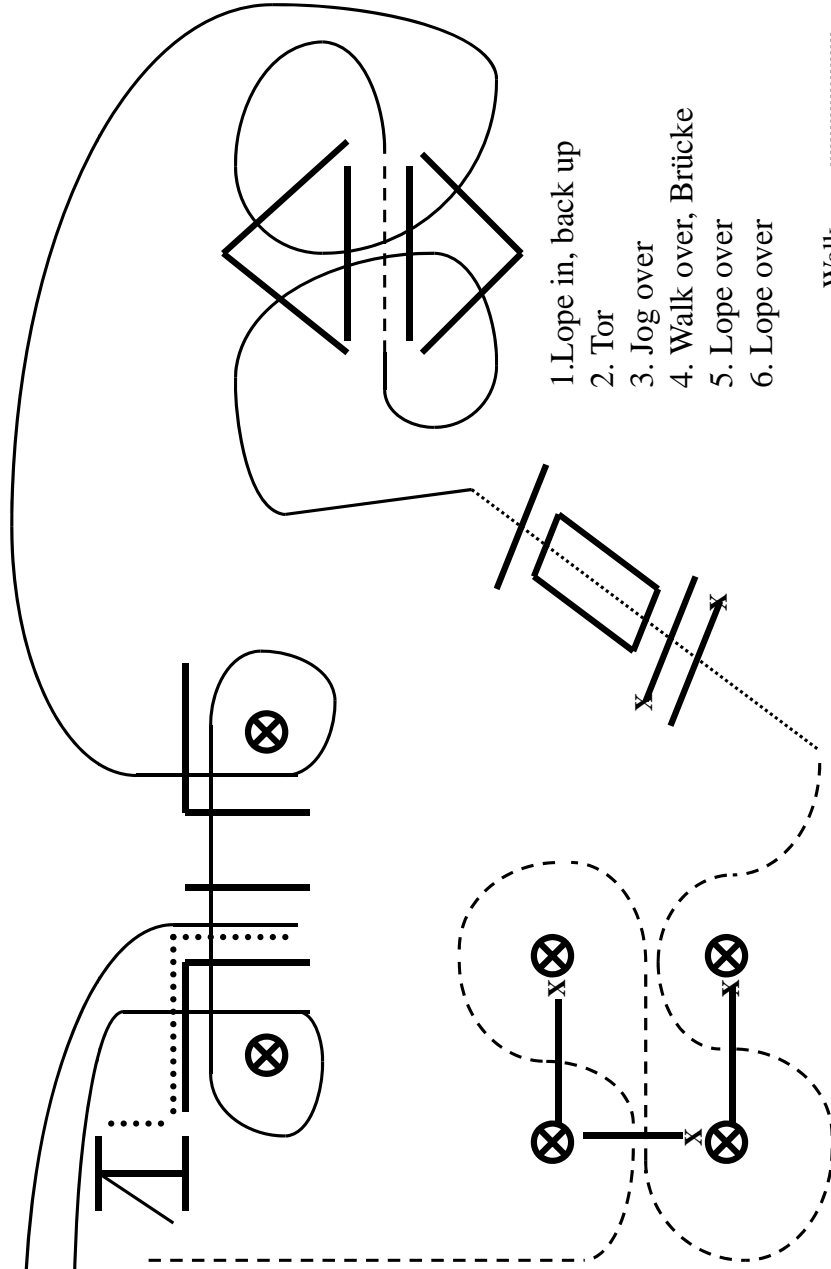

1. Lope in, back up

2. Tor

3. Jog over

4. Walk over, Brücke

5. Lope over

6. Lope over

Walk

Jog

Lope

Back up

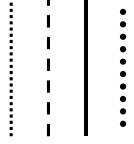

LK 2/1A TH sen

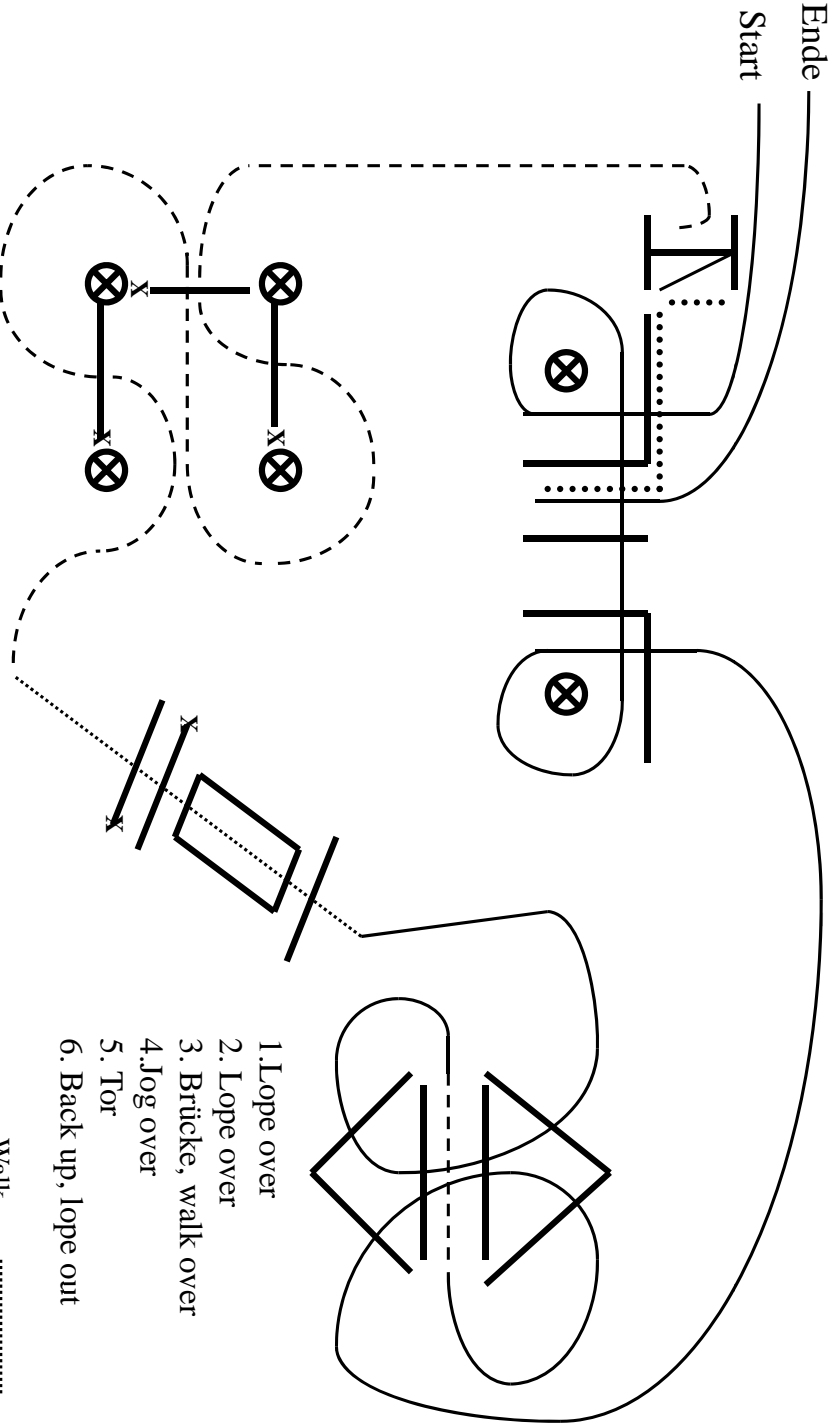

1. Lope over
2. Lope over
3. Brücke, walk over
4. Jog over
5. Tor
6. Back up, lope out

Walk
 Jog - - - - -
 Lope _____
 Back up

LK 2/1A jun TH - M

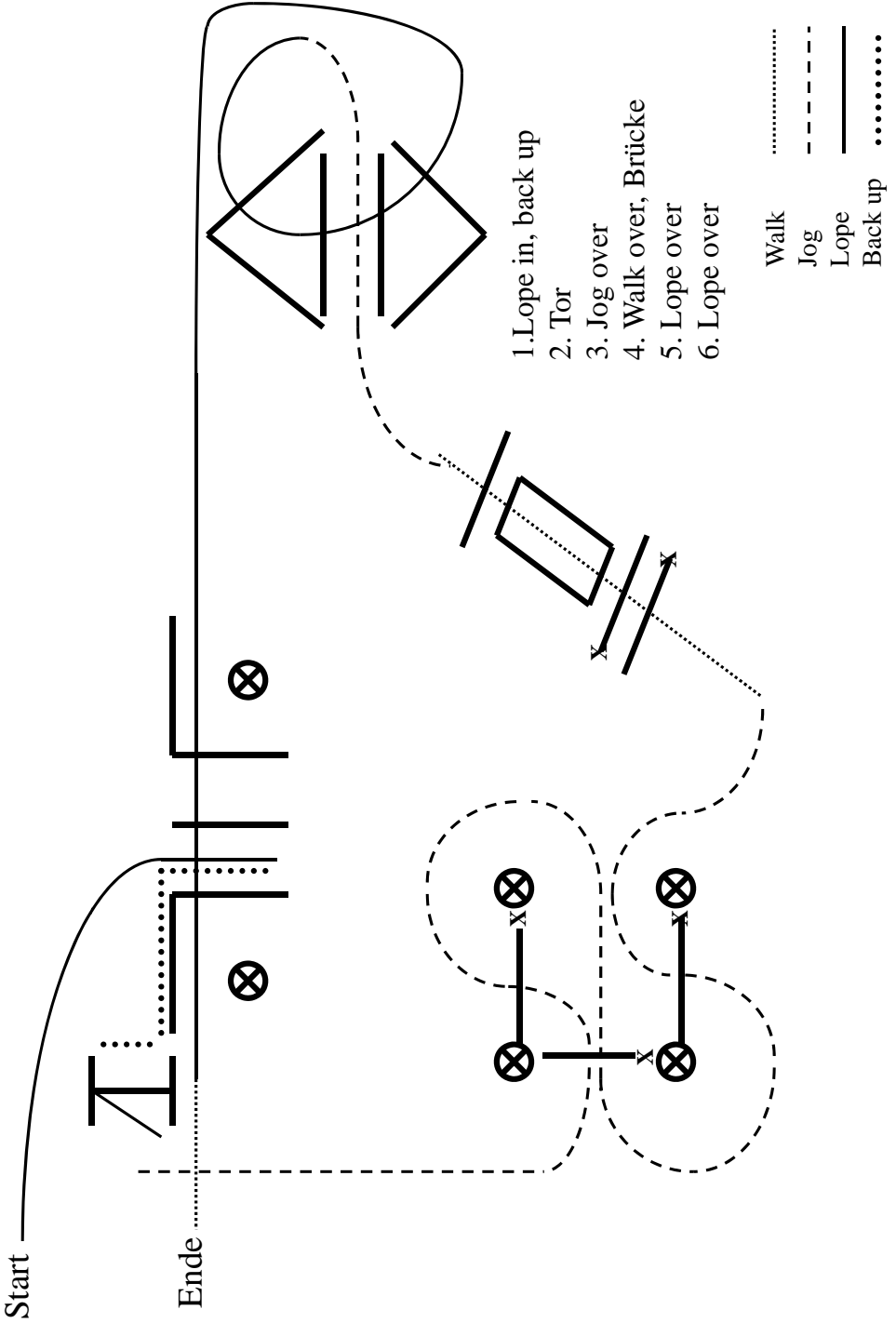

LK 2/1A jun TH

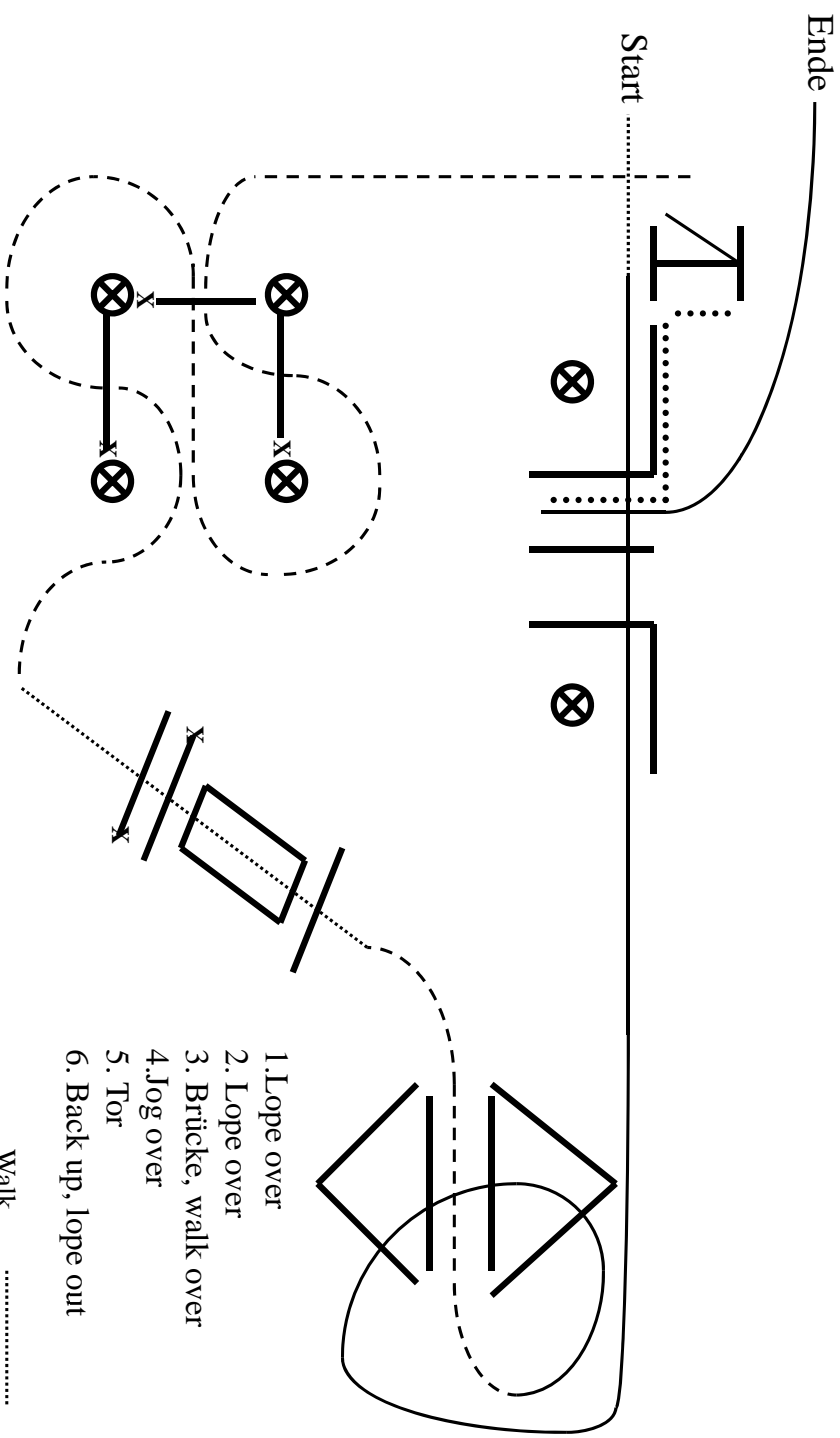

1. Lope over
2. Lope over
3. Brücke, walk over
4. Jog over
5. Tor
6. Back up, lope out

- Walk (dotted line)
- Jog - - - - - (dashed line)
- Lope ——— (solid line)
- Back up (dotted line)

LK 2/1B TH - M

Start

Ende

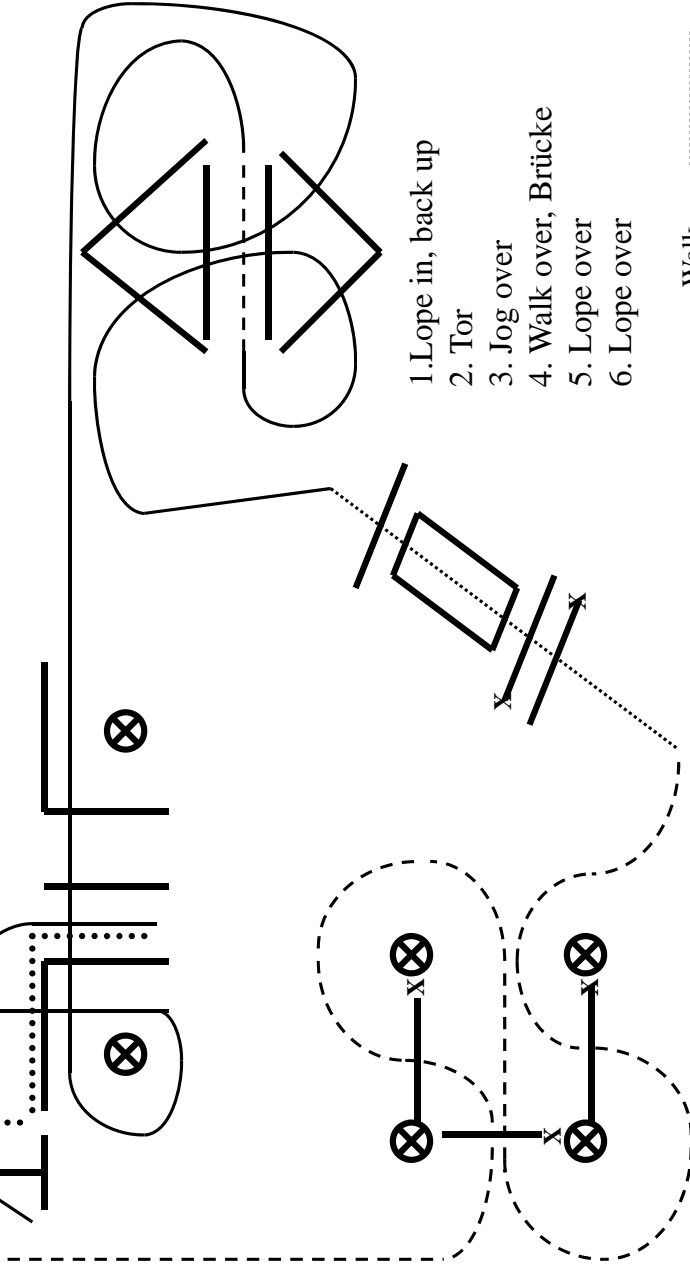

1. Lope in, back up

2. Tor

3. Jog over

4. Walk over, Brücke

5. Lope over

6. Lope over

Walk

Jog

Lope

Back up

LK 2/1B TH

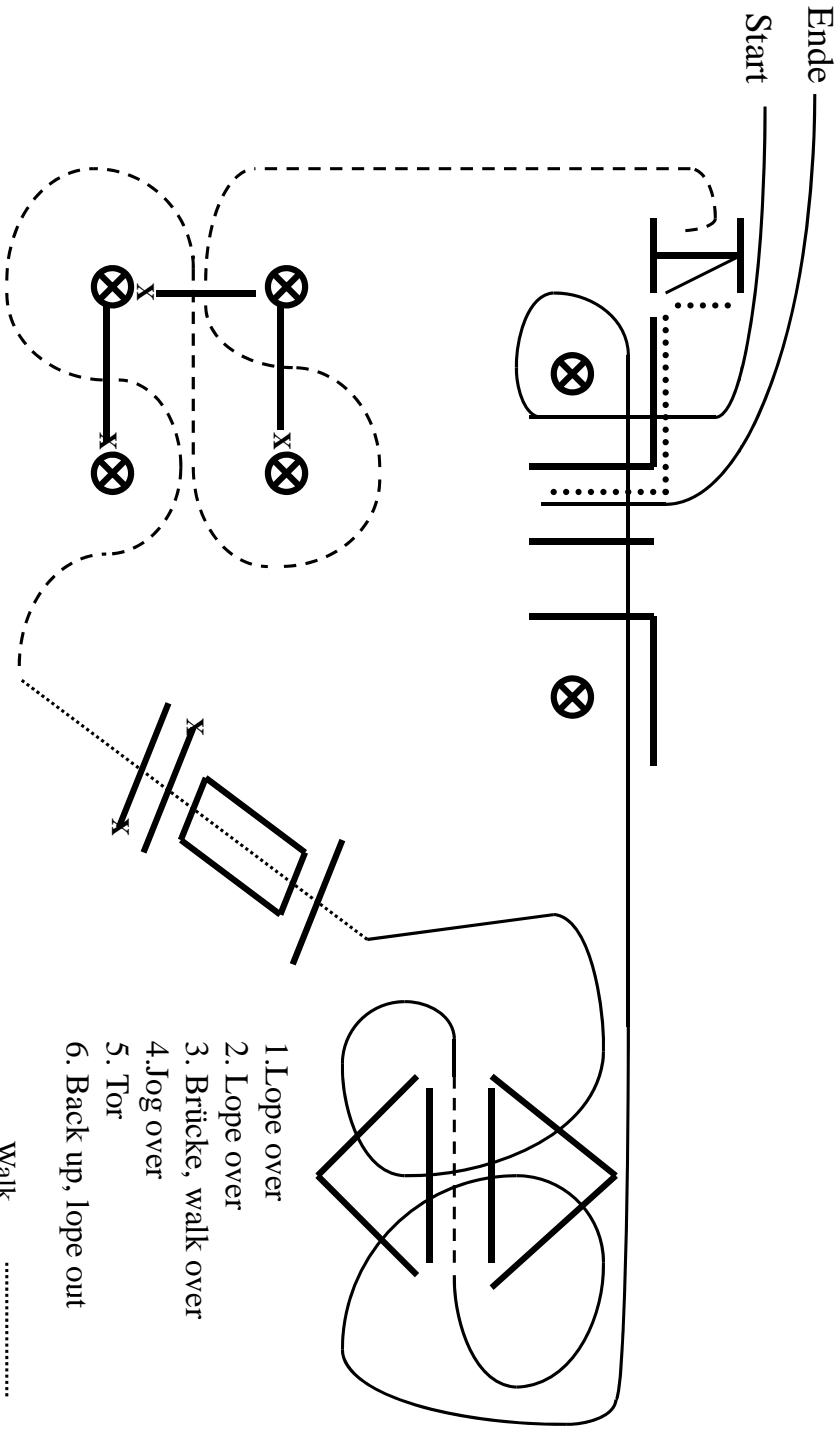

1. Lope over
2. Lope over
3. Brücke, walk over
4. Jog over
5. Tor
6. Back up, lope out

Walk
 Jog - - - - -
 Lope _____
 Back up

LK 3A/B TH

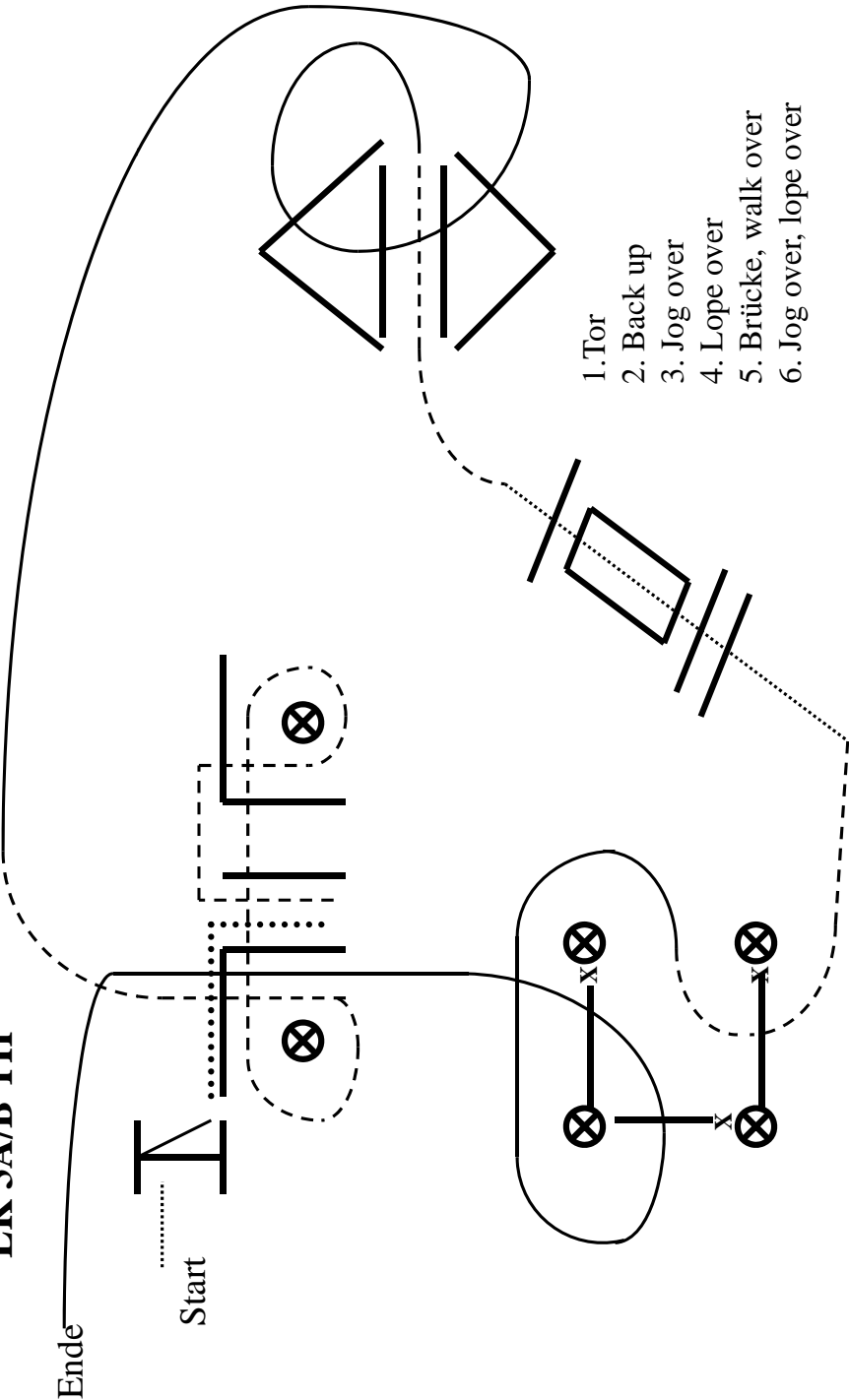

Ende

.....
Start

1. Tor
2. Back up
3. Jog over
4. Lope over
5. Brücke, walk over
6. Jog over, lope over

- Walk
 - Jog - - - - -
 - Lope ————
 - Back up
 -
 - - - - -
 -
 -

LK 4A/B TH

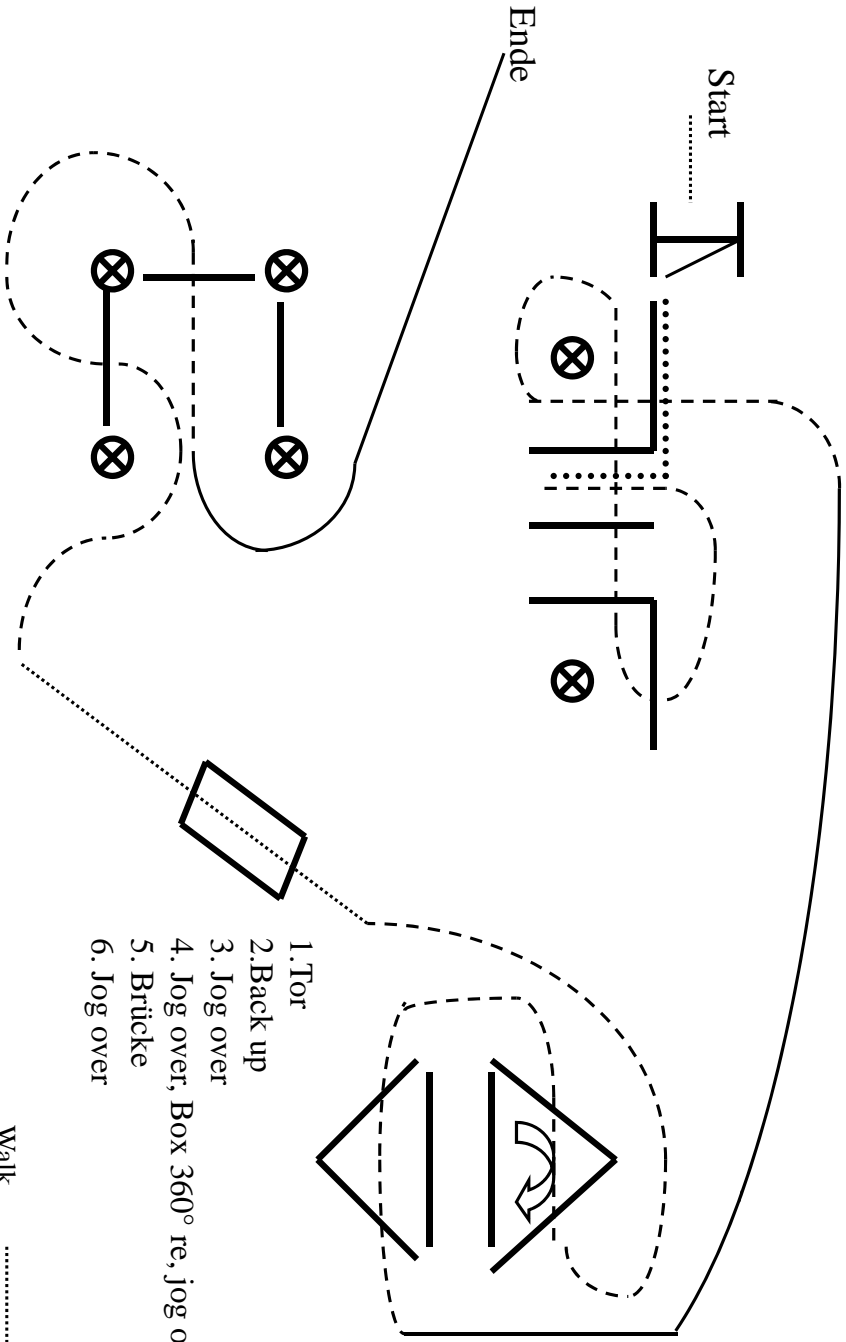

1. Tor
2. Back up
3. Jog over
4. Jog over, Box 360° re, jog over
5. Brücke
6. Jog over

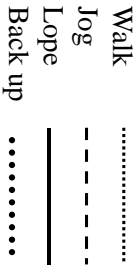

RL – Team Cup TH

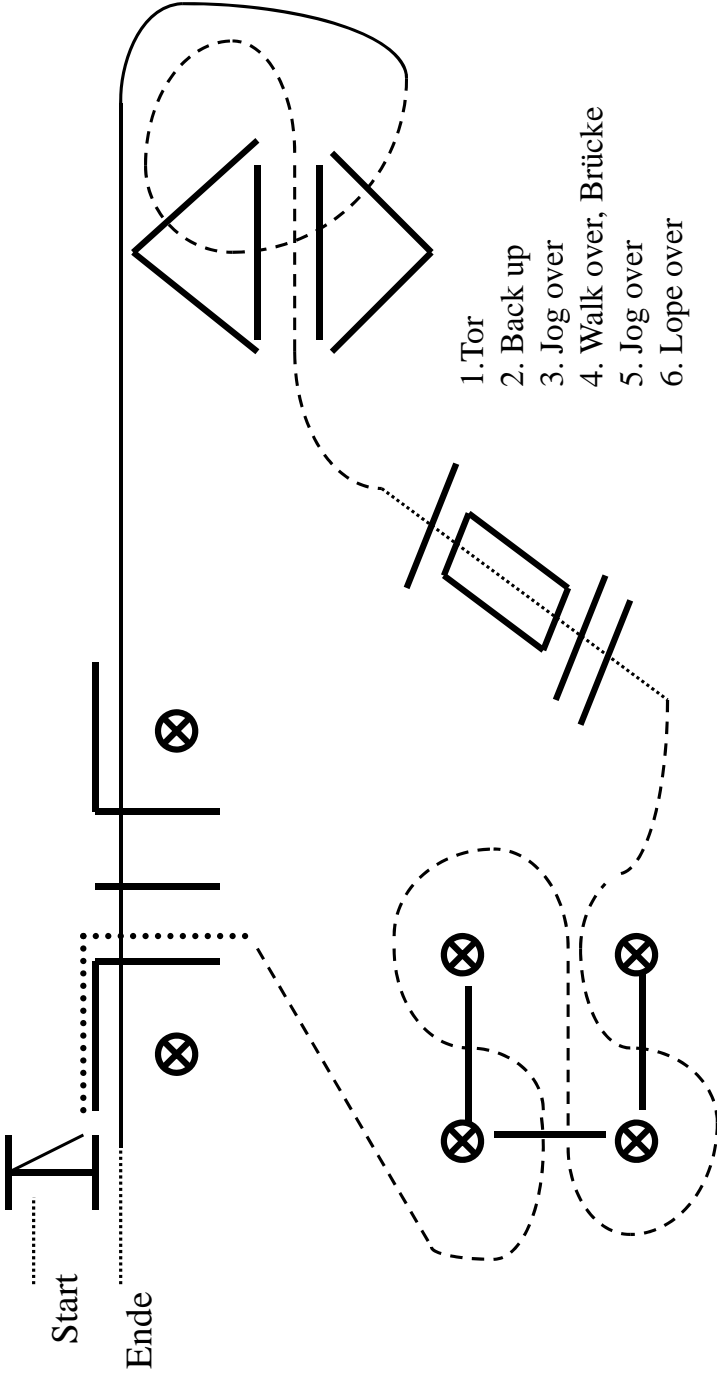

§ 7825
Reining-Pattern 1

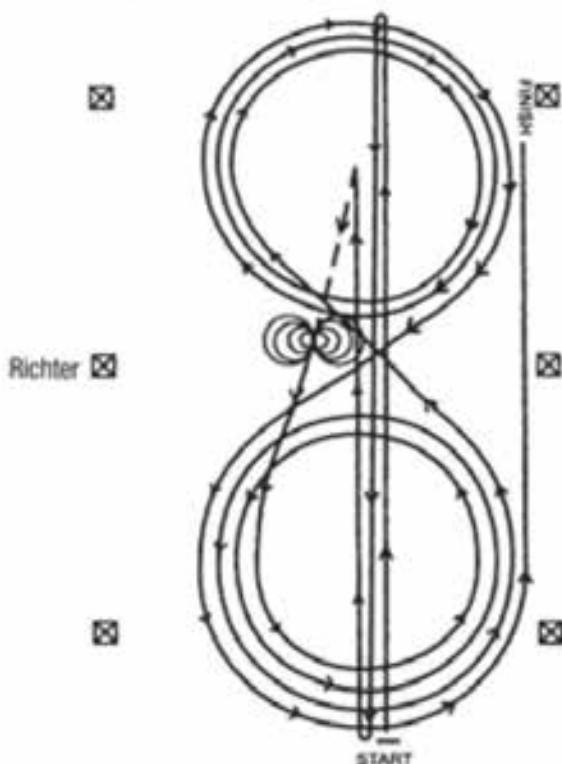

- 1) Schneller Galopp durch die Mitte der Bahn bis zum äußersten Ende der Bahn hinter den Endmarker – Rollback nach links – kein Verharren
- 2) Schneller Galopp durch die Mitte der Bahn zum entgegengesetzten Ende bis hinter den Endmarker – Rollback nach rechts – kein Verharren
- 3) Schneller Galopp durch die Mitte der Bahn bis hinter den Mittelmarker – Sliding stop – Rückwärtsrichten bis zur Mitte der Bahn oder von mind. 3 m – verharren
- 4) Volle 4 Spins nach rechts – verharren
- 5) Volle 4 1/4 Spins nach links, so dass das Pferd zur linken Bande sieht – verharren
- 6) Beginnend im Linksgalopp, 3 vollständige Zirkel nach links, der 1. Zirkel groß und schnell, der 2. Zirkel klein und langsam, der 3. Zirkel groß und schnell – Galoppwechsel im Mittelpunkt der Bahn
- 7) 3 vollständige Zirkel nach rechts (im Rechtsgalopp), der 1. Zirkel groß und schnell, der 2. Zirkel klein und langsam, der 3. Zirkel groß und schnell – Galoppwechsel im Mittelpunkt der Bahn
- 8) Beginn eines großen, schnellen Zirkels auf der linken Hand, der nicht geschlossen wird. Galopp an der langen Seite der Bahn entlang bis hinter den Mittelmarker – Sliding stop – mind. 6 m von der Bande entfernt. Verharren, um das Ende der Prüfung anzuzeigen.

Der Reiter muss Zaumzeug und Gebiss (Bridle) vor dem Richter abnehmen.

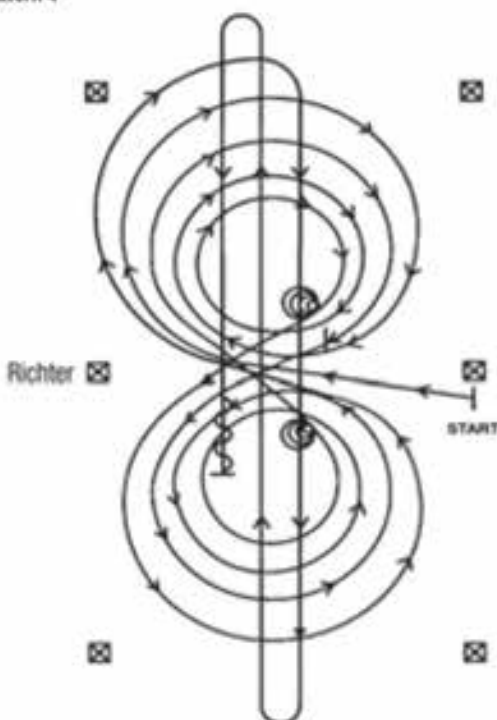

Im Schritt oder Trab zur Mitte der Bahn. Beginn der Aufgabe aus dem Schritt oder aus dem Halten.

Beginnend in der Mitte der Bahn mit Blickrichtung auf die linke Bande.

- 1) Beginnend im Rechtsgalopp, 3 vollständige Zirkel nach rechts, die ersten beiden Zirkel groß und schnell, der 3. Zirkel klein und langsam. Stop im Mittelpunkt der Bahn – verharren
- 2) Volle 4 Spins nach rechts – verharren
- 3) Beginnend im Linksgalopp, 3 vollständige Zirkel nach links, die ersten beiden Zirkel groß und schnell, der 3. Zirkel klein und langsam. Stop im Mittelpunkt der Bahn – verharren
- 4) Volle 4 Spins nach links – verharren
- 5) Beginnend im Rechtsgalopp mit einem großen, schnellen Zirkel nach rechts, Galoppwechsel im Mittelpunkt der Bahn, weiter mit einem großen, schnellen Zirkel nach links, Galoppwechsel im Mittelpunkt der Bahn
- 6) Weiter mit einem Zirkel auf der rechten Hand, an der Mitte der kurzen Seite abwenden, auf die Mittellinie Galopp durch die Mitte der Bahn bis zum äußersten Ende bis hinter den Endmarker – Rollback nach rechts – kein Verharren
- 7) Galopp durch die Mitte der Bahn zum entgegengesetzten Ende bis hinter den Endmarker – Rollback nach links – kein Verharren
- 8) Galopp durch die Mitte der Bahn bis hinter den Mittelmarker – Sliding stop – Rückwärtsrichten von mind. 3 m. Verharren, um das Ende der Prüfung anzuzeigen.

Der Reiter muss Zaumzeug und Gebiss (Bridle) vor dem Richter abnehmen.

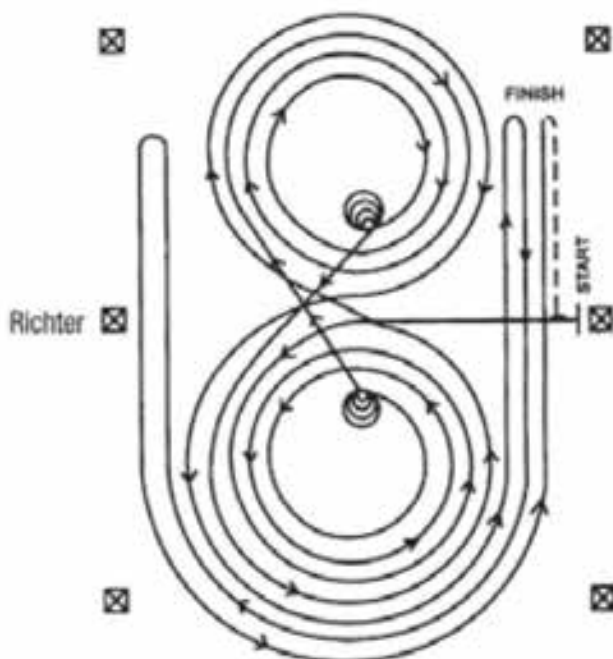

Im Schritt oder Trab zur Mitte der Bahn. Beginn der Aufgabe aus dem Schritt oder aus dem Halten.

Beginnend in der Mitte der Bahn mit Blickrichtung auf die linke Bande.

- 1) Beginnend im Linksgalopp, 3 vollständige Zirkel nach links, die beiden ersten Zirkel groß und schnell, der 3. Zirkel klein und langsam. Stop im Mittelpunkt der Bahn
- 2) Volle 4 Spins nach links – verharren
- 3) Beginnend im Rechtsgalopp, 3 vollständige Zirkel nach rechts, die beiden ersten Zirkel groß und schnell, der 3. Zirkel klein und langsam. Stop im Mittelpunkt der Bahn
- 4) Volle 4 Spins nach rechts – verharren
- 5) Beginnend im Linksgalopp mit einem großen, schnellen Zirkel nach links, Galoppwechsel im Mittelpunkt der Bahn – weiter mit einem großen, schnellen Zirkel nach rechts, Galoppwechsel im Mittelpunkt der Bahn
- 6) Weiter mit einem großen, schnellen Zirkel auf der linken Hand, der nicht geschlossen wird – Galopp entlang der rechten Seite bis hinter den Mittelmarker – Rollback nach rechts – mind. 6 m von der Bande entfernt – kein Verharren
- 7) Weiter auf dem vorherigen Zirkel – nun auf der rechten Hand, der Zirkel wird nicht geschlossen. Galopp entlang der linken Seite bis hinter den Mittelmarker – Rollback nach links – mind. 6 m von der Bande entfernt – kein Verharren
- 8) Zurück auf dem vorherigen Zirkel – nun wieder auf der linken Hand, der Zirkel wird nicht geschlossen. Galopp entlang der rechten Seite bis hinter den Mittelmarker – Sliding stop – mind. 6 m von der Bande entfernt. Rückwärtsrichten von mind. 3 m. Verharren, um das Ende der Prüfung anzuzeigen. Der Reiter muss Zaumzeug und Gebiss (Bridle) vor dem Richter abnehmen.

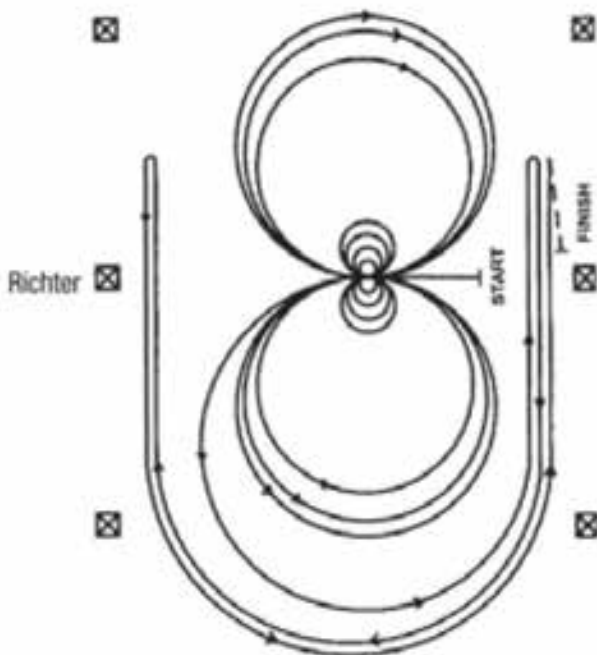

Im Schritt oder Trab zur Mitte der Bahn. Beginn der Aufgabe aus dem Schritt oder aus dem Halten.

Beginnend in der Mitte der Bahn mit Blickrichtung auf die linke Bande.

- 1) Volle 4 Spins nach rechts
- 2) Volle 4 Spins nach links – verharren
- 3) Beginnend im Linksgalopp, 3 vollständige Zirkel nach links, die ersten beiden Zirkel groß und schnell, der 3. Zirkel klein und langsam. Galoppwechsel im Mittelpunkt der Bahn
- 4) 3 vollständige Zirkel nach rechts (im Rechtsgalopp), die ersten beiden Zirkel groß und schnell, der 3. Zirkel klein und langsam. Galoppwechsel im Mittelpunkt der Bahn
- 5) Weiter mit einem großen, schnellen Zirkel nach links, der nicht geschlossen wird. Galopp entlang der rechten Seite der Bahn bis hinter den Mittelmarker – Rollback nach rechts – mind. 6 m von der Bande entfernt – kein Verharren
- 6) Zurück auf dem vorherigen Zirkel – nun auf der rechten Hand, der Zirkel wird nicht geschlossen. Galopp entlang der linken Seite der Bahn bis hinter den Mittelmarker – Rollback nach links – mind. 6 m von der Bande entfernt – kein Verharren
- 7) Zurück auf dem vorherigen Zirkel – nun wieder auf der linken Hand, der Zirkel wird nicht geschlossen. Galopp entlang der rechten Seite der Bahn bis hinter den Mittelmarker – Sliding stop – mind. 6 m von der Bande entfernt. Rückwärtsrichten von mind. 3 m. Verharren, um das Ende der Prüfung anzuzeigen.

Der Reiter muss Zaumzeug und Gebiss (Bride) vor dem Richter abnehmen.

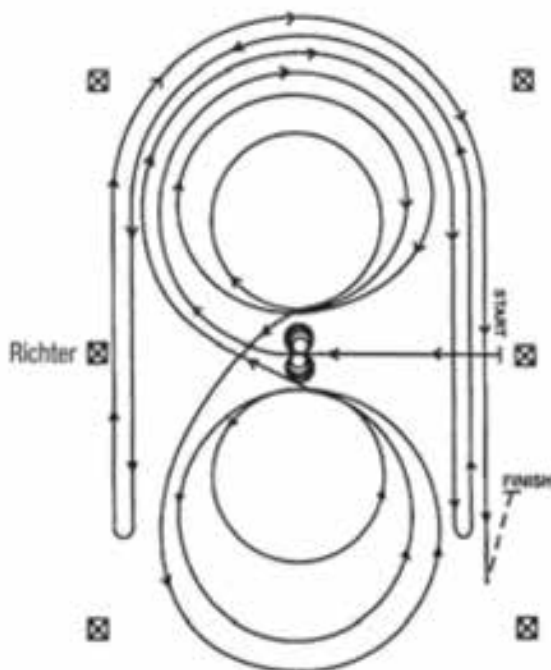

Im Schritt oder Trab zur Mitte der Bahn. Beginn der Aufgabe aus dem Schritt oder aus dem Halten.

Beginnend in der Mitte der Bahn mit Blickrichtung auf die linke Bande.

- 1) Volle 4 Spins nach links – verharren
- 2) Volle 4 Spins nach rechts – verharren
- 3) Beginnend im Rechtsgalopp, 3 vollständige Zirkel nach rechts, der 1. Zirkel groß und schnell, der 2. Zirkel klein und langsam, der 3. Zirkel groß und schnell. Galoppwechsel im Mittelpunkt der Bahn
- 4) 3 vollständige Zirkel nach links (im Linksgalopp), der 1. Zirkel groß und schnell, der 2. Zirkel klein und langsam, der 3. Zirkel groß und schnell. Galoppwechsel im Mittelpunkt der Bahn
- 5) Weiter mit einem großen, schnellen Zirkel auf der rechten Hand, der nicht geschlossen wird. Galopp entlang der rechten Seite der Bahn bis hinter den Mittelmarker – Rollback nach links – mind. 6 m von der Bande entfernt – kein Verharren
- 6) Zurück auf dem vorherigen Zirkel – nun auf der linken Hand, der Zirkel wird nicht geschlossen. Galopp entlang der linken Seite der Bahn bis hinter den Mittelmarker – Rollback nach rechts – mind. 6 m von der Bande entfernt – kein Verharren
- 7) Zurück auf dem vorherigen Zirkel – nun wieder auf der rechten Hand, der Zirkel wird nicht geschlossen. Galopp entlang der rechten Seite der Bahn bis hinter den Mittelmarker – Sliding stop – mind. 6 m von der Bande entfernt. Rückwärtsrichten von mind. 3 m. Verharren, um das Ende der Prüfung anzuzeigen.

Der Reiter muss Zaumzeug und Gebiss (Bridle) vor dem Richter abnehmen.

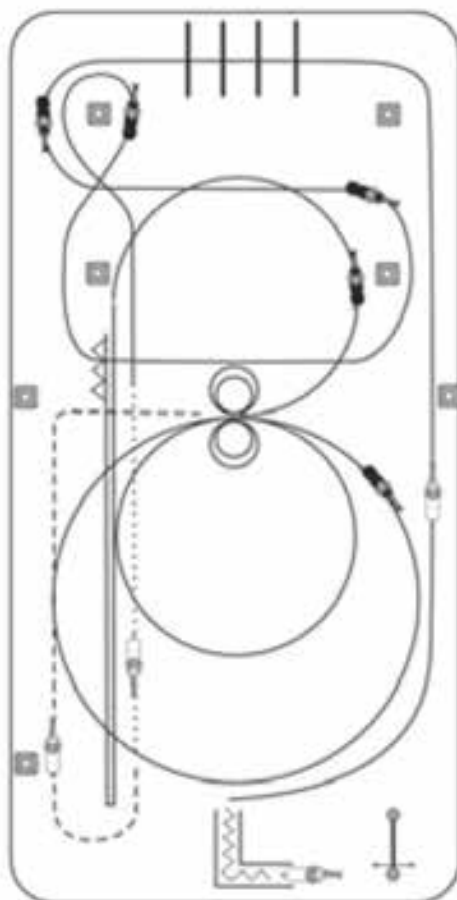

- 1) Öffnen, Durchreiten und Schließen des Tores
- 2) Rückwärtsrichten durch ein Stangen-L
- 3) Angaloppieren zum Linksgalopp, Lope die lange Seite entlang, Lope over an der kurzen Seite
- 4) Galoppwechsel mit Seitenwechsel, 1 Seitenwechsel ohne Galoppwechsel, 2 Galoppwechsel auf einer Schlangelinie in einer Zirkelacht, die nicht geschlossen wird
- 5) Auf Höhe des Mittelmarkers Übergang zum Walk, auf Höhe des Endmarkers Übergang zum Jog
- 6) Kehrtwendung im Jog, 1/2 lange Seite Jog, auf Höhe des Mittelmarkers im Jog zur Mitte der Arena abenden
- 7) hier angaloppieren; 2 Zirkel Rechtsgalopp: 1. groß und schnell, 2. klein und langsam, Stop
- 8) 2 Spins rechts, 2 Spins links, 1 kleiner Zirkel im Linksgalopp, der nicht geschlossen wird, Run-down bis hinter den Endmarker, Stop, Rollback rechts, Run-down bis hinter Mittelmarker, Stop, mind. 3 m Rückwärtsrichten.

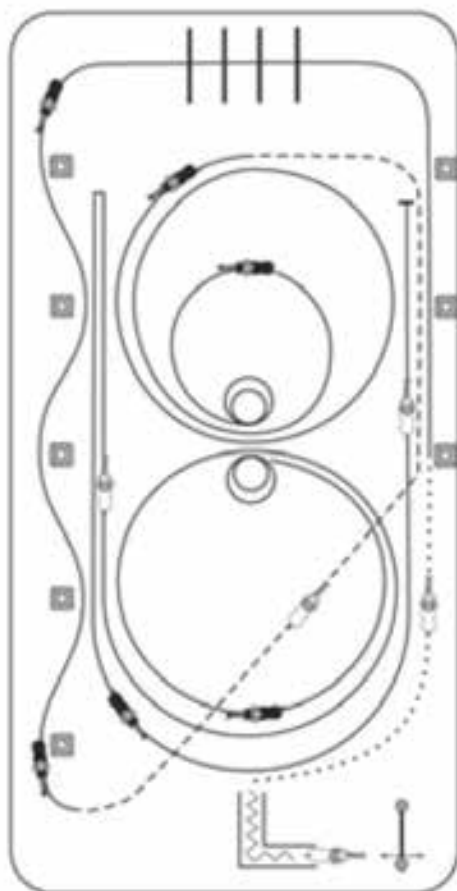

- 1) Öffnen, Durchreiten und Schließen des Tores
- 2) Rückwärtsrichten durch das Stangen-L
- 3) Im Schritt auf der linken Hand bis zum Mittelmarker, dort Angaloppieren zum Linksgalopp, Lope over an der kurzen Seite
- 4) Fliegende Galoppwechsel an der langen Seite
- 5) extended Jog bis zum Mittelmarker, dann Jog bis zur Mitte der kurzen Seite, dort Angaloppieren
- 6) 2 1/2 Zirkel nach links: 1 1/2 groß und schnell, 1 klein und langsam
- 7) Stop, 2 Spins links, 2 Spins rechts
- 8) 1 3/4 schnelle Zirkel nach rechts, Run-down, hinter dem Mittelmarker, Stop, Rollback links, mind. 6 m von der Bande entfernt
- 9) Zurück auf dem vorherigen Zirkel, gerader Run-down, hinter dem Mittelmarker Siding stop.

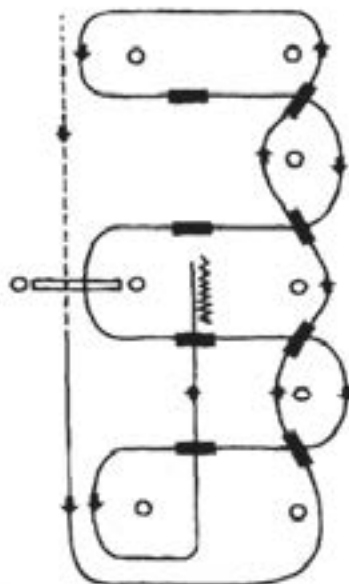

- 1) Schritt bis zum ersten Marker, danach antraben und Tab über die Stange
- 2) Übergang zum Linksgalopp innerhalb von 10 m nach der Stange und Galopp an der kurzen Seite
- 3) 1. Wechsel auf der Linie
- 4) 2. Wechsel auf der Linie
- 5) 3. Wechsel auf der Linie
- 6) 4. Wechsel auf der Linie und Galopp an der kurzen Seite
- 7) 1. Galoppwechsel mit Seitenwechsel
- 8) 2. Galoppwechsel mit Seitenwechsel
- 9) Galopp über die Stange
- 10) 3. Galoppwechsel mit Seitenwechsel
- 11) 4. Galoppwechsel mit Seitenwechsel
- 12) Mitte der kurzen Seite abwenden auf die Mittellinie, Stop hinter dem Mittelmarker und Rückwärtsrichten bis zur Mitte der Arena oder mind. 3 m. Verharren, um das Ende der Aufgaben zu zeigen.

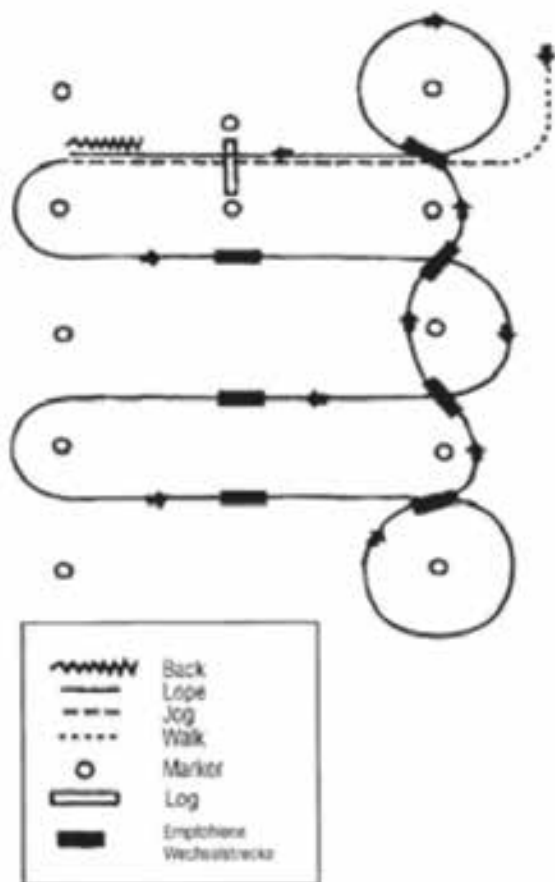

- 1) Schritt, Übergang zum Jog zwischen den ersten beiden Markern, Jog über die Stange
- 2) Übergang zum Linksgalopp zwischen den Markern
- 3) 1. Galoppwechsel mit Seitenwechsel
- 4) 2. Galoppwechsel mit Seitenwechsel
- 5) 3. Galoppwechsel mit Seitenwechsel
- 6) Galoppvolle und 1. Wechsel auf der Linie
- 7) 2. Wechsel auf der Linie
- 8) 3. Wechsel auf der Linie
- 9) 4. Wechsel auf der Linie und Galoppvolle
- 10) Galopp über die Stange
- 11) Anhalten zwischen den Pylonen und mind. 3 m Rückwärtsrichten. Verharren, um das Ende der Aufgabe anzuzeigen.

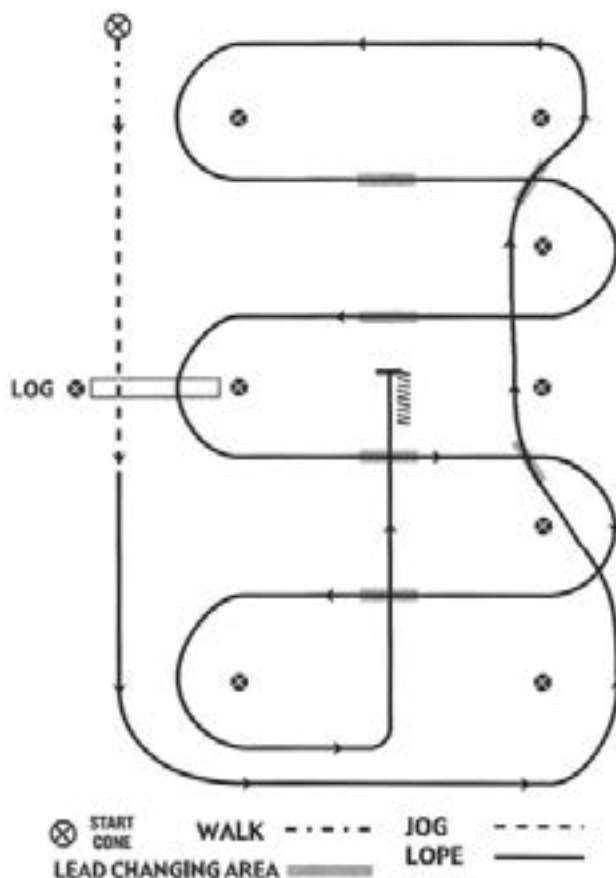

- 1) Im Schritt beginnen, zwischen dem 1. und 2. Marker Übergang zum Jog über die Stange
- 2) Vor dem 4. Marker Übergang zum Links galopp
- 3) 1. Galoppwechsel auf der Linie
- 4) 2. Galoppwechsel auf der Linie
- 5) 1. Galoppwechsel auf der Mittelnie
- 6) 2. Galoppwechsel auf der Mittelnie
- 7) Galopp über die Stange
- 8) 3. Galoppwechsel auf der Mittelnie
- 9) 4. Galoppwechsel auf der Mittelnie
- 10) Mitte der kurzen Seite abwenden auf die Mittelnie, Stop auf und Rückwärtsrichten mind 3m. Verhalten um das Ende der Aufgabe anzuzeigen.

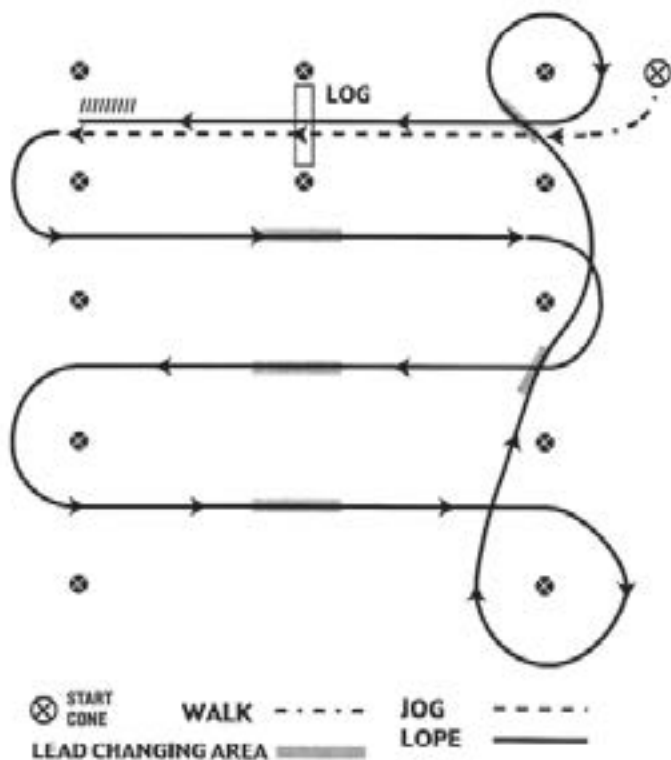

- 1) Schritt zwischen den ersten beiden Marken Übergang zum Trab, Trab über die Stange
- 2) Zwischen den Marken Übergang zum Linksgalopp
- 3) 1. Wechsel auf der Mittelinie
- 4) 2. Wechsel auf der Mittelinie
- 5) 3. Wechsel auf der Mittelinie
- 6) Zirkel & 1. Wechsel auf der Linie
- 7) 2. Wechsel auf der Linie und Zirkel
- 8) Galopp über die Stange
- 9) Anhalten zwischen den Pylonen und mind 3 m Rückwärtsrichten. Verharren, um das Ende der Aufgabe anzudeuten.

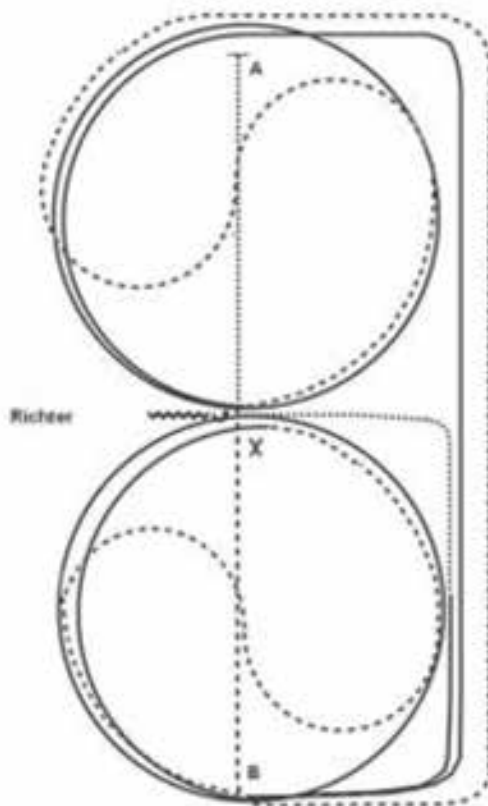

- 1) Bei A im Schritt anreiten, bei X antraben, linke Hand, an der langen Seite Tritte verlängern (leichttraben erlaubt). Bei A auf dem Zirkel geritten, durch den Zirkel wechseln
- 2) Bei X im Rechtsgalopp 1 1/2 Zirkel, bei A ganze Bahn
- 3) Mitte der kurzen Seite Trab, auf dem Zirkel geritten, durch den Zirkel wechseln
- 4) Bei X im Linksgalopp 1 1/2 Zirkel, bei B ganze Bahn
- 5) Nach der Ecke Schritt, Mitte der langen Seite abwenden, hinter X anhalten, Rückwärtsrichten bis X, 360°-Hinterhandwendung links. Verharren um das Ende der Prüfung anzuzeigen.

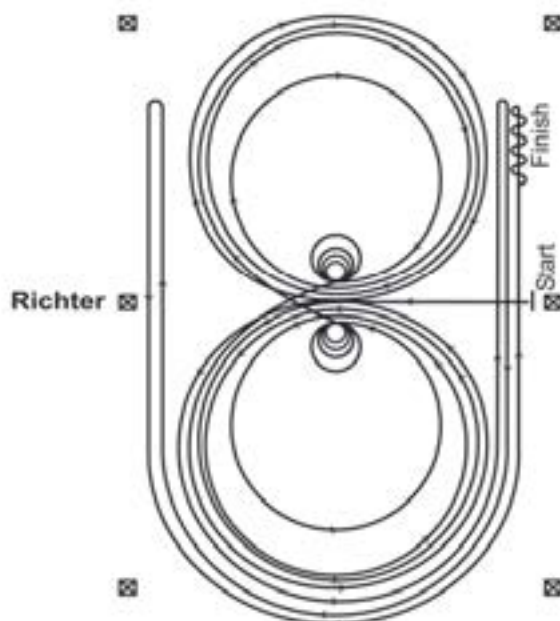

Im Tab (ca. 20 m) zur Mitte der Bahn, Beginn der Aufgabe aus dem Schritt oder aus dem Halten

Beginnend in der Mitte der Bahn mit Blickrichtung auf die linke Bande

- 1) Beginnend im Linksgalopp, 3 vollständige Zirkel nach links, die beiden ersten Zirkel groß und schnell, der 3. Zirkel klein und langsam. Stop im Mittelpunkt der Bahn
- 2) Volle 4 Spins nach links – verhären
- 3) Beginnend im Rechtsgalopp, 3 vollständige Zirkel nach rechts, die beiden ersten Zirkel groß und schnell, der 3. Zirkel klein und langsam. Stop im Mittelpunkt der Bahn
- 4) Volle 4 Spins nach rechts – verhären
- 5) Beginnend im Linksgalopp mit einem großen, schnellen Zirkel nach links, einfacher oder liegender Galoppwechsel im Mittelpunkt der Bahn – weiter mit einem großen, schnellen Zirkel nach rechts, einfacher oder liegender Galoppwechsel im Mittelpunkt der Bahn
- 6) Weiter mit einem großen, schnellen Zirkel auf der linken Hand, der nicht geschlossen wird – Galopp entlang der rechten Seite bis hinter den Mittelmarker – Poliback nach rechts – mind. 6 m von der Bande entfernt – kein Verhären
- 7) Weiter auf dem vorherigen Zirkel – nun auf der rechten Hand, der Zirkel wird nicht geschlossen. Galopp entlang der linken Seite bis hinter den Mittelmarker – Poliback nach links – mind. 6 m von der Bande entfernt – kein Verhären
- 8) Zurück auf dem vorherigen Zirkel – nun wieder auf der linken Hand, der Zirkel wird nicht geschlossen. Galopp entlang der rechten Seite bis hinter den Mittelmarker – Sliding stop – mind. 6 m von der Bande entfernt. Rückwärts richten von mind. 3 m. Verhären, um das Ende der Prüfung anzudeuten.

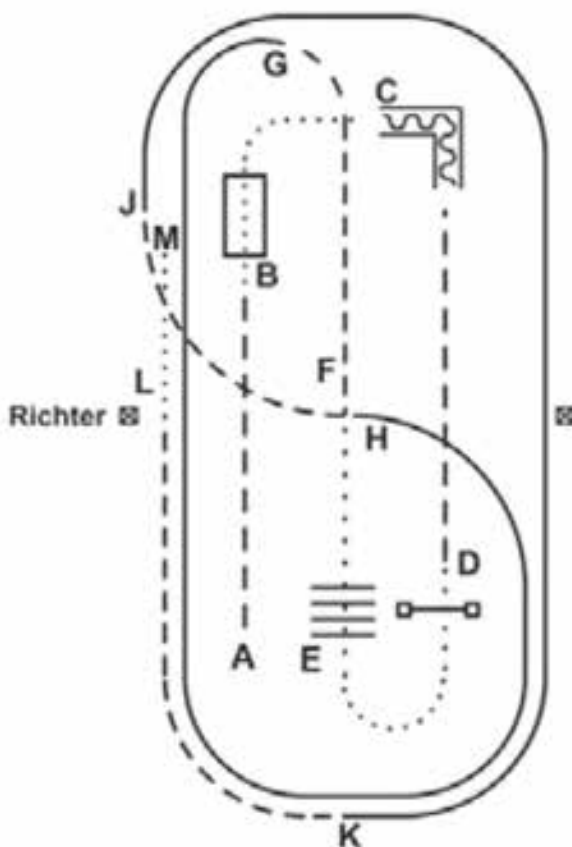

- A) Beginn im Trab
- B) Überqueren der Brücke im Schritt
- C) Schritt bis zum Stangen-L, Rückwärtsrichten durch das „L“
- D) Trab bis D, Tor öffnen, durchreiten, schließen
- E) Schritt bis zu den Stangen, Walk-over (Abstände 60 cm)
- F) Schritt bis zur Bahnmittle, Trab bis zur kurzen Seite
- G) Linksgalopp bis H
- H) 1/4 Zirkel Trab bis J
- J) ganze Bahn Rechtsgalopp bis K.
- K) Trab bis L, Schritt bis M, Verharren, um das Ende der Prüfung anzuzeigen.

HANDWERKLICH TRADITIONELL GEFERTIGT

Offizieller Stiefelausrüster
der Reining-Kader des
Deutschen Olympia-Komitees
für Reiterei e.V. (DOKR)



COMFORT BOOTS

Schuhhandwerk F. Hackner
Zwingerstraße 5, 91161 Hilpoltstein
Telefon 09174 1269, Fax 09174 1306
www.VITALLO.com

Spenden und Sponsoren:

Ein ganz herzlicher Dank geht an folgende Spender und Sponsoren
ohne die diese Veranstaltung nicht möglich wäre.

- Nice-Horse-Tec-System – Nürnberg
- Cully's Saddle & More – Blaubeuren
- PSV Freystadt e.V.
- Slide-In Robby's Westernwear – Marktredwitz
- Schuhhandwerk F. Hackner – Hilpoldstein
- CMYK Werbung-Druck – Steimbke
- Allianz Mölleken & Spranger OHG – Roth
- Sparkasse Neumarkt-Parsberg
- Kühne+Vogel Prozessautomatisierung – Roth
- Eldorado – Allersberg
- Uwe Huf – Hufschmied
- With Horse Westernsaloon – Freystadt
- Pensionsstall Lindner – Kiesenhof
- KFZ Röder BoschCarService – Mühlhausen
- Schreinerei Nunner – Pavelsbach
- Reisebüro Kleinöder – Schwabach
- Meyer-Ranch – Kiesenhof
- EWU-Bayern e.V.
- AK Performance Horses – Kiesenhof
- Julia Eichelberger Tierärztin – Mühlhausen
- Hart-Hippoversand – Rettenberg
- Christina Wack Reitsportzubehör - Freystadt
- Pürzer-Hufbeschlagzubehör
- Reinhard Distler- Lackiererei
- M. Ötzinger-Gansbräu - Neumarkt
- A. Tretner - Ausbildungs Teamwork
- Pensionsstall Panzer – Kiesenhof
- Blumen&Pflanzen Ott – Roth
- Christian Theiler –Medienwerkstatt – Taufkirchen
- Saddlerei Ch. Seubert - Kiesenhof



Pferde Sportverein Freystadt e.V.



...der Pferdesportverein für die ganze Familie



- Western- und Freizeitreiten
- Qualifizierte Ausbildung von Reiter und Pferd durch Vereinstrainer



- Rinderarbeit
- Voltigieren
- Jugendabteilung



- Kurse mit namhaften Trainern, Reining, Western Pleasure, Horsemanship, Cattlework, etc.
- Turnierveranstaltungen

www.psv-freystadt.de

Wir verfügen über eine der schönsten und grössten Reitanlagen der Region, verkehrsgünstig gelegen im Süden des Ballungsraumes Nürnberg am Tor zur Oberpfalz.

Moderne Reithalle mit Reitfläche 60 x 30 m.

Aussenreitplatz 80 x 40 m, Trailparcours, endlose Reitwege.

Täglicher Koppelgang für alle Pferde.

Interessiert ?? Sprechen Sie mit uns:

PSV Freystadt e. V.

Geschäftsstelle Ursula Storath
Flurstr. 22

91186 Büchenbach

Tel. 09171-3929

PSV Freystadt e. V.

1. Vorstand Dr. Ute Heck-Reuther
Wettenhofen 31

92360 Mühlhausen

Tel. 0170-316 2723



Cully's

SADDLE & MORE

- ☆ Bundesweite Sattelanproben
- ☆ Große Auswahl an neuen und gebrauchten Westernsätteln
- ☆ Inzahlungnahme Ihres gebrauchten Westernsattels
- ☆ Reitzubehör
- ☆ Freizeit- und Turnierkleidung
- ☆ Pflegemittel
- ☆ Geschenkartikel
- ... und vieles mehr

Wir beraten Sie gerne!

Von Pferdewenach zu Pferdewensch

Cully's Saddle & More GmbH
Albstr. 37

89143 Blaubeuren

Tel. 0 73 44 - 95 26 73

Fax 0 73 44 - 95 26 75

Service Hotline 01 72 - 9 41 44 25

info@cullys.de

Besuchen Sie unseren Online Shop

www.cullys.de

NICE

HORSE · TEC · SYSTEM

POWER-COOLER mit Halsteil

Die HIGH-TECH ABSCHWITZDECKE der Extraklasse aus original 200er POLARTEC

Durch die hohe Atmungsaktivität ist das Pferd innerhalb kürzester Zeit trocken, die Feuchtigkeit bleibt auf der Außenseite und schlägt nicht wieder zurück. Das Pferd bleibt trocken und warm.

Der Cooler mit Halsteil hat eine perfekte Passform und wird mit 3 breiten Klettverschlüssen im Brustbereich schnell und sicher verschlossen. Als zusätzliche Befestigung besitzt der Cooler einen Halfterschnellverschluss, der das Verrutschen der Decke im Halsbereich verhindert. Inklusive Beinschnüren sowie einen verstellbaren Schweifriemen.

Es gibt Power Cooler in den Größen 125, 135, 145, 155, 165. Er ist extrem pflegeleicht, waschbar bis 40°, verätzt nicht, geht nicht ein und verfärbt sich nicht.

Bestellen können Sie den POWER COOLER in vielen Farbkombinationen im

ONLINE-SHOP www.nice-horse-tec.de

NICE

HORSE · TEC · SYSTEM

NICE

HORSE · TEC · SYSTEM

