

# C-Turnier in Bergkamen-Overberge

# SUNRAY- RANCH



**29. - 30. Juni 2024**



Herzlich willkommen auf der

SUNRAY-RANCH

***C-Turnier  
in Bergkamen-Overberge***

wir freuen uns, in diesem Jahr ein tolles C-Turnier veranstalten zu können. Unser Wunsch ist es, allen Teilnehmern bestmögliche Turnierbedingungen und den Zuschauern interessanten Reitsport zu bieten.

Am Samstagabend, den 29.06.2024 steigt die Party.

An dieser Stelle möchte ich allen ehrenamtlichen Helfern besonders danken, ohne deren tatkräftigen Einsatz dieses Turnier nicht durchzuführen wäre. Besonderer Dank gilt auch allen Sponsoren, da wir so, jede Prüfung mit hochwertigen Sach- und Geldpreisen ausstatten konnten.

Allen Anwesenden wünscht das Team der SUNRAY-RANCH einen angenehmen Aufenthalt, viel Erfolg und eine gute Unterhaltung.



Albert Schulz

Organisation des C-Turnieres:

Veranstalter C-Turnier : Albert Schulz

Turnierleitung :	Jürgen Guldner
Richter :	Chris Knol
Ringsteward :	Christian Kernbach
Meldestelle :	Carla Doro, Inge Wortmann
Tierarzt :	Dr. Richterich 02521- 761

## EWU-Turnier: C - Turnier Bergkamen Bergkamen

### Endgültiger Zeitplan



#### Öffnungszeiten der Meldestelle

29.06.2024: 06:30 - 20:15

30.06.2024: 06:30 - 16:00

#### Abreitezeiten

29.06.2024: 07:00 - 08:00

29.06.2024: 19:15 - 20:15

30.06.2024: 07:00 - 08:00

29.06.2024	Platzhalter Reitplatz	
08:00 - 08:25	LK 4/5 Showmanship at Halter	Nennungen: 8
08:25 - 09:00	LK 1A Trail	Nennungen: 7
09:00 - 09:50	LK 2A Trail	Nennungen: 9
09:50 - 10:40	LK 3 Trail	Nennungen: 9
10:40 - 11:45	LK 4/5A Trail	Nennungen: 13
11:45 - 12:10	LK 4/5B Trail	Nennungen: 5
12:10 - 12:40	Pause	
12:40 - 13:25	Ranch Trail LK 1-3	Nennungen: 9
13:25 - 13:35	Ranch Trail LK 4/5	Nennungen: 1
13:35 - 14:05	LK 1/2A Western Horsemanship	Nennungen: 10
14:05 - 14:35	LK 3A Western Horsemanship	Nennungen: 9
14:35 - 14:50	LK 3B Western Horsemanship	Nennungen: 5
14:50 - 15:50	LK 4/5A Western Horsemanship	Nennungen: 18
15:50 - 16:05	LK 4/5B Western Horsemanship	Nennungen: 4
16:05 - 16:10	Walk Trot Horsemanship Erwachsene	Nennungen: 1
16:10 - 16:20	LK 1A Western Ranch Rail	Nennungen: 5
16:20 - 16:35	LK 2A Western Ranch Rail	Nennungen: 7
16:35 - 16:50	LK 3A Western Ranch Rail	Nennungen: 9
16:50 - 17:00	LK 3B Western Ranch Rail	Nennungen: 5
17:00 - 17:20	LK 4 Western Ranch Rail	Nennungen: 11
17:20 - 17:30	LK 5 Western Ranch Rail	Nennungen: 1
17:30 - 18:00	LK 1A Reining	Nennungen: 6
18:00 - 18:30	LK 2/3A Reining	Nennungen: 6
18:30 - 18:55	LK 3B Reining	Nennungen: 4
18:55 - 19:15	Jackpot Reining LK 1-3	Nennungen: 5

Die Abreitezeiten sind jeweils 1h vor Turnierbeginn, sowie 1h nach Turnierende.

Öffnungszeiten der Meldestelle am Anreisetag (28.06.2024): 17:00-19:30 Uhr

Die Anreise ist am 28.06.2024 ab 17:00 Uhr möglich.

30.06.2024	Platzhalter Reitplatz	
08:00 - 08:25	LK 1-3 Showmanship at Halter	Nennungen: 8
08:25 - 08:50	LK 1/2A sen Superhorse	Nennungen: 5

**EWU-Turnier: C - Turnier Bergkamen  
Bergkamen**

**Endgültiger Zeitplan**



30.06.2024	Platzhalter Reitplatz	
08:50 - 09:05	LK 1/2A Western Pleasure	Nennungen: 8
09:05 - 09:20	LK 3A Western Pleasure	Nennungen: 6
09:20 - 09:35	LK 3B Western Pleasure	Nennungen: 6
09:35 - 09:55	LK 4/5 Western Pleasure	Nennungen: 11
09:55 - 10:05	Walk Trot Pleasure	Nennungen: 3
10:05 - 10:20	Führzügelklasse 4-10 Jahre	Nennungen: 3
10:20 - 10:40	LK 1-3 Western Riding	Nennungen: 7
10:40 - 11:10	LK 1A Ranch Riding	Nennungen: 11
11:10 - 11:45	LK 2A Ranch Riding	Nennungen: 11
11:45 - 12:15	LK 3A Ranch Riding	Nennungen: 10
12:15 - 12:45	Pause	
12:45 - 13:05	LK 3B Ranch Riding	Nennungen: 6
13:05 - 13:45	LK 4/5A Ranch Riding	Nennungen: 14
13:45 - 13:55	LK 4B Ranch Riding	Nennungen: 4
13:55 - 14:05	Walk Trot Ranch Riding Jugend	Nennungen: 1
14:05 - 14:40	LK 4 Reining	Nennungen: 7
14:40 - 14:55	Jackpot Ranch Riding LK 1-5	Nennungen: 5

Die Abreitezeiten sind jeweils 1h vor Turnierbeginn, sowie 1h nach Turnierende.

Öffnungszeiten der Meldestelle am Anreisetag (28.06.2024): 17:00-19:30 Uhr

Die Anreise ist am 28.06.2024 ab 17:00 Uhr möglich.



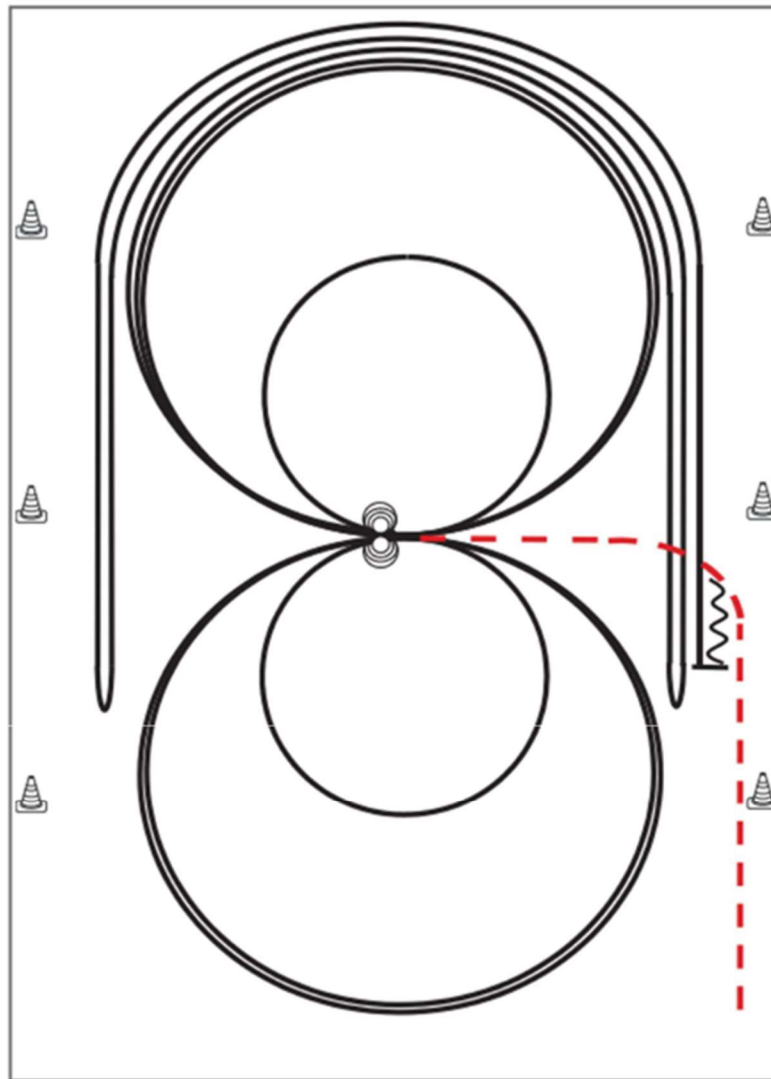

Im Trab zur Mitte der Bahn. Beginn der Aufgabe aus dem Schritt oder aus dem Stand.

- 1) 4 Spins **links**, Verharren
- 2) 4 Spins **rechts**, Verharren
- 3) 3 Zirkel Galopp (**rechts**), 1. groß und schnell, **2. klein** und langsam, 3. groß und schnell, Galoppwechsel bei X
- 4) 3 Zirkel Galopp (**links**), 1. groß und schnell, **2. klein** und langsam, 3. groß und schnell, Galoppwechsel bei X
- 5) Galopp (**rechts**) auf dem Zirkel, der nicht geschlossen wird, Run Down entlang der langen Seite, Sliding Stop mind. 6,00 m von der Bande entfernt hinter dem **Mittelmarker**, Rollback **links**, kein Verharren
- 6) Galopp (**links**) auf dem Zirkel, der nicht geschlossen wird, Run Down entlang der langen Seite, Sliding Stop mind. 6,00 m von der Bande entfernt hinter dem **Mittelmarker**, Rollback **rechts**, kein Verharren
- 7) Galopp (**rechts**) auf dem Zirkel, der nicht geschlossen wird, Run Down entlang der langen Seite, Sliding Stop mind. 6,00 m von der Bande entfernt hinter dem **Mittelmarker**, Rückwärtsrichten mind. 3,00 m, Verharren

Der Reiter muss das Kopfstück zur Gebisskontrolle vor dem Richter abnehmen.

Trab	---
Galopp	—
Rückwärts	⋈



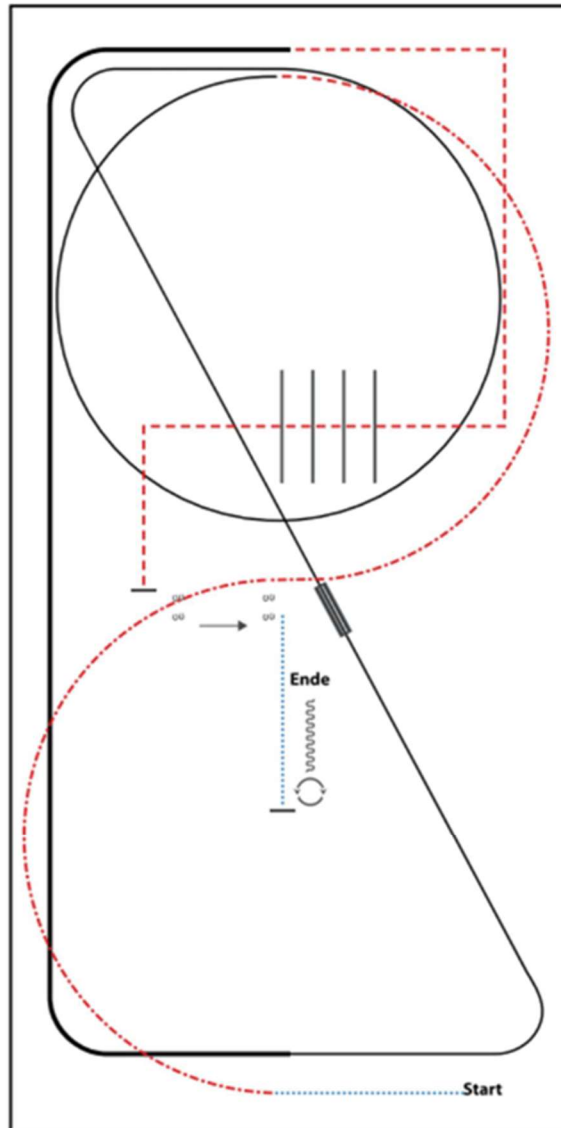

- 1) WALK
- 2) EXTENDED TROT, TROT
- 3) LOPE (LL) CIRCLE, LOPE (LL)
- 4) CHANGE LEADS (SIMPLE OR FLYING)
- 5) LOPE (RL)
- 6) EXTENDED LOPE (RL)
- 7) TROT CORNERS
- 8) TROT OVER, TROT
- 9) STOP, SIDEPASS LEFT
- 10) WALK, STOP
- 11) 360° TURN (LEFT OR RIGHT), BACK UP

WALK (SCHRITT)	.....
EXTENDED WALK	.....
JOG/TROT (TRAB)	-----
EXTENDED TROT	-----
LOPE (GALOPP)	—————
EXTENDED LOPE	—————
BACK UP (RÜCKWÄRTS)	~~~~~
LEAD CHANGE (GALOPPWECHSEL)	=====
TURN (DREHUNG)	↻
	ERSTE WESTERNREITER UNION PFERDESPORTVERBAND WESTERREITEN



## EWU Turnier: C - Turnier Bergkamen

Start Nr.	Reiter	LK	LV	Pferd	Rasse
1	Andrea Platen	LK 4A	RHLD	Ses Chic Wonder	QH
2	Tom Simon Michel	LK 3B	WSTF	Tiark Smokin Sheza	QH
3	Caroline Gilefsky	LK 3A	WSTF	SR Repainted Girl	PH
4	Manuela Kettermann	LK 4A	WSTF	Naja Nediva	EHAL
5	Ulrike Volkland	LK 1A	WSTF	UT Wimpys Little App	APP
6	Jessica Weist	LK 4A	RHLD	Hesa lil Balito	QH
7	Sandra Stahlberg	LK 4A	WSTF	Miss Mighty Blue	APP
8	Vivien Beier	LK 3A	WSTF	SR Smart Lady	QH
9	Corinna Maßmeier	LK 4A	WSTF	Fedo	TI
10	Jenny Burkert	LK 2A	WSTF	Nobel´s Shining Norman	Hal
11	Vanessa Weih	LK 3A	WSTF	Taris Coffee Fay	QH
12	Sarah Böcking	LK 3A	RHLD	Red Rose Power	QHM
13	Leon Böcking	LK 5B	RHLD	Red Rose Power	QHM
14	Christine Kirchhoff	LK 3A	WSTF	Tivios Sanolena D	QH
15	Kathrin Skall	LK 4A	WSTF	SR Smart Lady	QH
16	Kathrin Skall	LK 4A	WSTF	Little Jac 2	WGP
17	Silke Lakrabi	LK 3A	WSTF	SR HOLLYS NIC	QH
18	Annika Stappert	LK 2A	WSTF	Juicy Beat	KN
19	Daline Eisenhuth	LK 4A	WSTF	SR Shinings Storm	QH
20	Vanessa Konieczny	LK 3B	WSTF	Big Guns Spotlight	PH
21	Julika Lehmacher	LK 4A	RHLD	Moonlight Mercedes	QH
22	Esther Krentzlin	LK 3A	WSTF	SR Chicinics Comand	WGP
23	Elias Albert Eisenhuth	LK 5B		SR Shinings Storm	QH
24	Albert Schulz jun.	LK 2A	WSTF	Oaks Holly Nic	QH
25	Albert Schulz jun.	LK 2A	WSTF	SR Smart Hollywood	QH
26	Sandra Jana Matern	LK 2A	WSTF	Wimpys Little Doodah	QH
27	Chantal Pollmeier	LK 4A	WSTF	Nareena	FJ
28	Meike Von Schroeder-Zeiß	LK 2A	WSTF	Zippos Sugar King	QH
29	Marina Schornstein	LK 3A	WSTF	Gunners Revolution	QH
30	Maja-Anabell Deeb	LK 2A	RHLD	TT Request Plaudit	APP
31	Kristin Entrup	LK 4A	HB/NS	Crispin´s TS Bars	HP
32	Monika Schraub	LK 3A	WSTF	Poco Be Forever	QH
33	Katja Sandfort	LK 2A	WSTF	West Coast Paddy	QH
34	Lea Rachuj	LK 5A	WSTF	Montana	Poln.WB
35	Svea Pieper	LK 3B	WSTF	Sparks On This Chic	QH
36	Sandra Burger	LK 2A	RHLD, WSTF	UT Devilock	APP
37	Anja Küster	LK 4A	RHLD, WSTF	Zorros Smokin Gun	PH
38	Hannah Reinz	LK 1A	WSTF	Steppin Like Juice	QH
39	Stefanie Ruppert	LK 3A	WSTF	Brave Star O Lena	QH
40	Finja Hassel	LK 5B		One Spot Please Jack	APP
41	Karin de Goede	LK 2A	WSTF	Footprintsteppinstar	QH
42	Yvonne Speer	LK 3A	RHLD	Badgers Kickinolena	QH
43	Amanie Wojtowicz	LK 3A	RHLD	One Spot Please Jack	APP
44	Ann-Katrin Schulz	LK 1A	WSTF	SR Peppys Smart Boy	QH





**EWU Turnier: C - Turnier Bergkamen**

45	Svenja Beaujean	LK 4A	WSTF	John Bluesteel Pena	QH
46	Leona Kleinert	LK 4B	WSTF	SR Repainted Girl	PH
47	Friederike Stenzel	LK 1A	RHLD	Gunner Inside Bar	PH
48	Friederike Stenzel	LK 1A	RHLD	The Hollywood Spook	QH
49	Hanna Nußbaum	LK 3B	RHLD	The Hollywood Spook	QH
50	Katja Schelte	LK 3A	WSTF	Doolins Granit	EUWGP
51	Lena Silkenbömer	LK 3A	WSTF	NICS TIVIO TRAIN	QH
52	Burkhard Silkenbömer	LK 3A	WSTF	NICS TIVIO TRAIN	QH
53	Svenja Lowey	LK 3A	WSTF	Miss Mighty Blue	APP
54	Christina Belschun	LK 1A	WSTF	Doctor Rockit	QH
55	Lynn Marie Müller	LK 4B	WSTF	Oaks Holly Nic	QH
56	Nicole Stresny	LK 4A	WSTF	A Krymsun Cowgirl	QH
57	Marion Hoof	LK 2A	WSTF	SR Frostys Lina	QHM
58	Linda Hoof	LK 1A	WSTF	SR Frostys Lina	QHM
59	Linda Hoof	LK 1A	WSTF	Lukas 960	KB
60	Moritz Wojtowicz	LK 5B	RHLD	One Spot Please Jack	APP
61	Gaby Frick	LK 1A	WSTF	Orange Amber	PH
62	Dirk Schuster	LK 4A	WSTF	Rose	WGP
63	Josefine Heuser	LK 4A	RHLD	Whimpys Chex King	QH
64	Julia Wenthe	LK 4A	RHLD	Amazin Soul of Storm	APP
65	Ann-Kathrin Rottmann	LK 3A	WSTF	Nuramon	WGP
66	Stephanie Hillner	LK 2A	WSTF	Capt'n Sharky	WGP
67	Stephanie Hillner	LK 2A	WSTF	Tricked Out Wimpy	QH
68	Sophie Franke	LK 5A	WSTF , HES	Rocky	PIN
69	Kira Steverding	LK 3A	WSTF	Solino Sunrise	WFL
70	Johanna Heuser	LK 1A	WSTF	MK Kumari	ARB
71	Pauline Overmans	LK 3B	WSTF	Footworks Starlight	QH
72	Adina Laura Windgaßen	LK 3B	RHLD	Smart Chex Zoe	QH
73	Maren Jeromin	LK 1A	WSTF	ARDIAMONDSINMOONLIGT	QH
74	Ulrike Kaczmarek	LK 1A	WSTF	Whiz Stars N Stripes	QH
75	Jennifer Zeisel	LK 4A	WSTF	Majid Ibn Mojaahid	ArVBV
76	Nina Sandweg	LK 4A	WSTF	Contina vom Sagenhof	FRE
77	Marnie Sievert	LK 3B	WSTF	Whispering Gun	HQH
78	Sophie Aland	LK 1A	WSTF	NICS TIVIO TRAIN	QH
79	Louisa Potthoff	LK 4B	RHLD	Smart Chex Zoe	QH
80	Donata Lotz	LK 2A	RHLD	Smart Chex Zoe	QH
81	Hilke Gulde	LK 5A	HES	Cascade Primrose	CON
82	Christina Jasny	LK 5A		Trovatello	PoA
83	Romy Zimmermann	LK 3B	RHLD	One Spot Please Jack	APP
84	Romy Zimmermann	LK 3B	RHLD	FW Jacks Big Slide	APP
85	Annalena Wessels	LK 4B	WSTF	HC Well Done Tejana	PH
86	Annalena Wessels	LK 4B	WSTF	Zippos Sugar King	QH
87	Lara Steuer	LK 4B	WSTF	Astwoodcourt Superstar	WC
88	Leonie Klotz	LK 4B	WSTF	KK Reminics Great Gun	QH
89	Joana Gina Kallenbach	LK 5B		Fury	Shet



**EWU Turnier: C - Turnier Bergkamen**





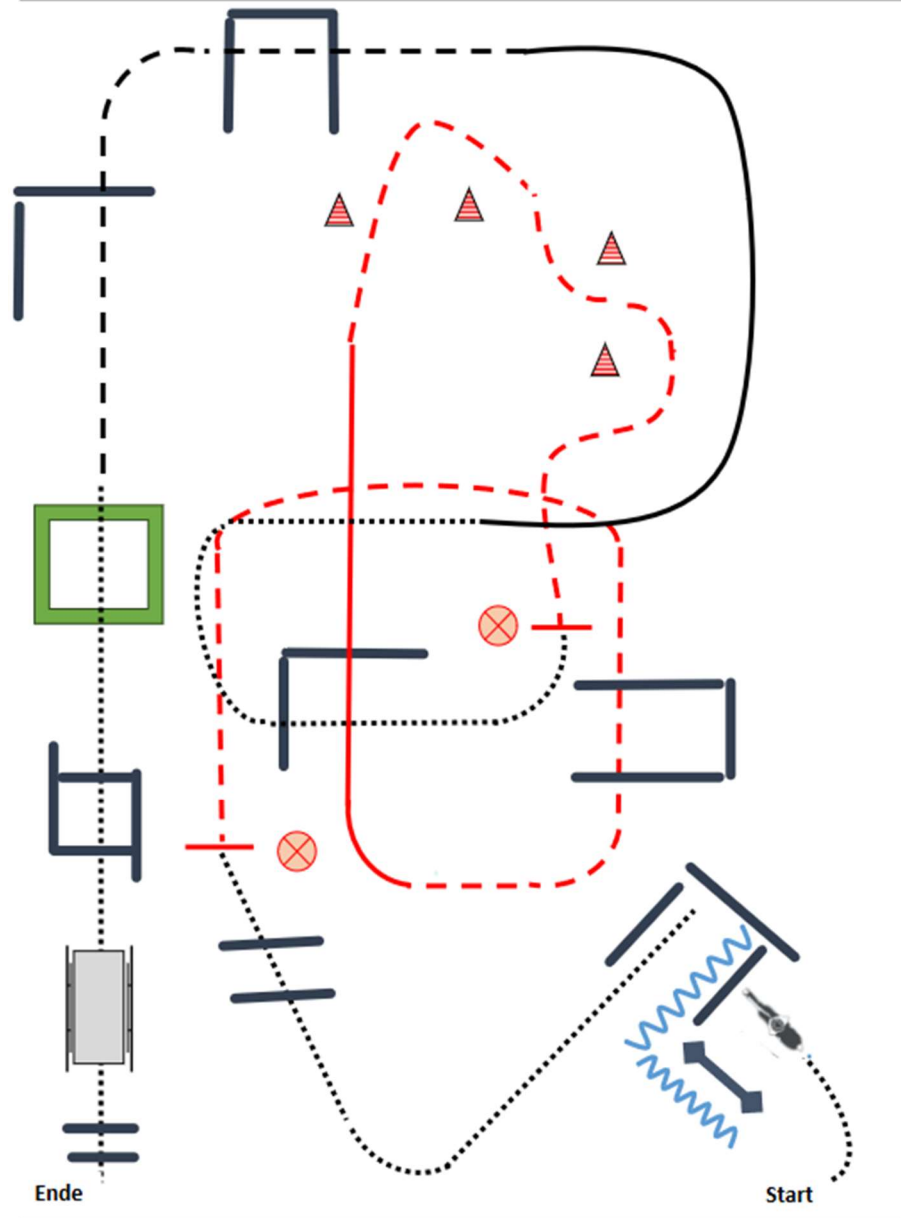

90 Aurelia Botter	LK 3A	RHLD	SA Kameshi	ArbVB
91 Charlotte Müller	LK 3A	WSTF	Waitinglongforyou	QH
92 Felia Dahmen-Kowalke	LK 2A	WSTF	HL Hes So Special	QH
93 Paula Sophia Kowalke	LK 5B		HL Hes So Special	QH
94 Cordula Mester	LK 4A	WSTF	Forget the price tag	QH
95 Jennifer Gutseel	LK 2A	WSTF	Whiz Red Malika	QH
96 Thomas Averwald	LK 2A	WSTF	Raptor in the Dark	QH
97 Sandra Visnjic	LK 3A	RHLD, WSTF	Crimson Blue	QH
98 Conor Lorenz	LK 1A	WSTF	Grayman	QH
99 Katharina Fricke	LK 4A	RHLD	A golden Peaches	Hal
100 Rüdiger Haupt	LK 2A	WSTF	KK Surprising Deal	QH
101 Sabrina Weckwerth	LK 4A	WSTF	PS A BIT OF WHIZ	QH
102 Albert Schulz	LK 1A	WSTF	SR Peppys Smart Boy	QH
103 Maya Ria Michel	LK 5B	WSTF	Tiark Smokin Sheza	QH
104 Isabel Hoffmann	LK 2A	WSTF	Whata Frosty Feeling	PH







1. Tor, Back up, Walk
2. Walk over, Walk
3. Stop, Jacke anziehen, Jog
4. Jog over, Jog
5. Lope, Lope over, Lope
6. Jog, Stop, Jack ausziehen, Walk
7. Walk over, Walk
8. Lope, Jog, Jog over, Walk
9. Im Schritt über die Plane
10. Im Schritt in das Viereck, Stop, Absteigen, einmal um das Pferd herum, Aufsteigen
11. Walk, Im Schritt über die Brücke
12. Walk over and out

	Walk / Schritt
	Jog / Trab
	Backup / rückwärts
	Pylone
	Plane
	Jacke anziehen



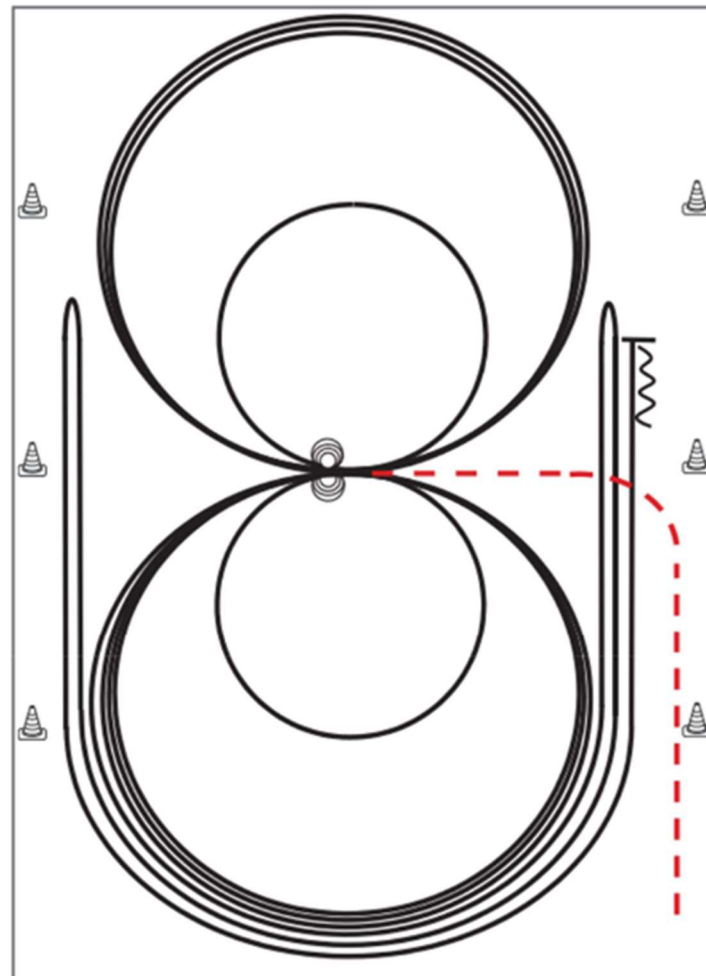

Im Trab zur Mitte der Bahn. Beginn der Aufgabe aus dem Schritt oder aus dem Stand.

- 1) 3 Zirkel Galopp (**links**), 1. + 2. groß und schnell, **3. klein** und langsam, Stop bei X
- 2) 4 Spins **links**, Verharren
- 3) 3 Zirkel Galopp (**rechts**), 1. + 2.groß und schnell, **3. klein** und langsam, Stop bei X
- 4) 4 Spins **rechts**, Verharren
- 5) 1 Zirkel Galopp (**links**) groß und schnell, Galoppwechsel bei X, 1 Zirkel Galopp (**rechts**) groß und schnell, Galoppwechsel bei X (figure 8)
- 6) Galopp (**links**) auf dem Zirkel, der nicht geschlossen wird, Run Down entlang der langen Seite, Sliding Stop mind. 6,00 m von der Bande entfernt hinter dem **Mittelmarker**, Rollback **rechts**, kein Verharren
- 7) Galopp (**rechts**) auf dem Zirkel, der nicht geschlossen wird, Run Down entlang der langen Seite, Sliding Stop mind. 6,00 m von der Bande entfernt hinter dem **Mittelmarker**, Rollback **links**, kein Verharren
- 8) Galopp (**links**) auf dem Zirkel, der nicht geschlossen wird, Run Down entlang der langen Seite, Sliding Stop mind. 6,00 m von der Bande entfernt hinter dem **Mittelmarker**, Rückwärtsrichten mind. 3,00 m, Verharren

Der Reiter muss das Kopfstück zur Gebisskontrolle vor dem Richter abnehmen.

Trab	---
Galopp	—
Rückwärts	⋈

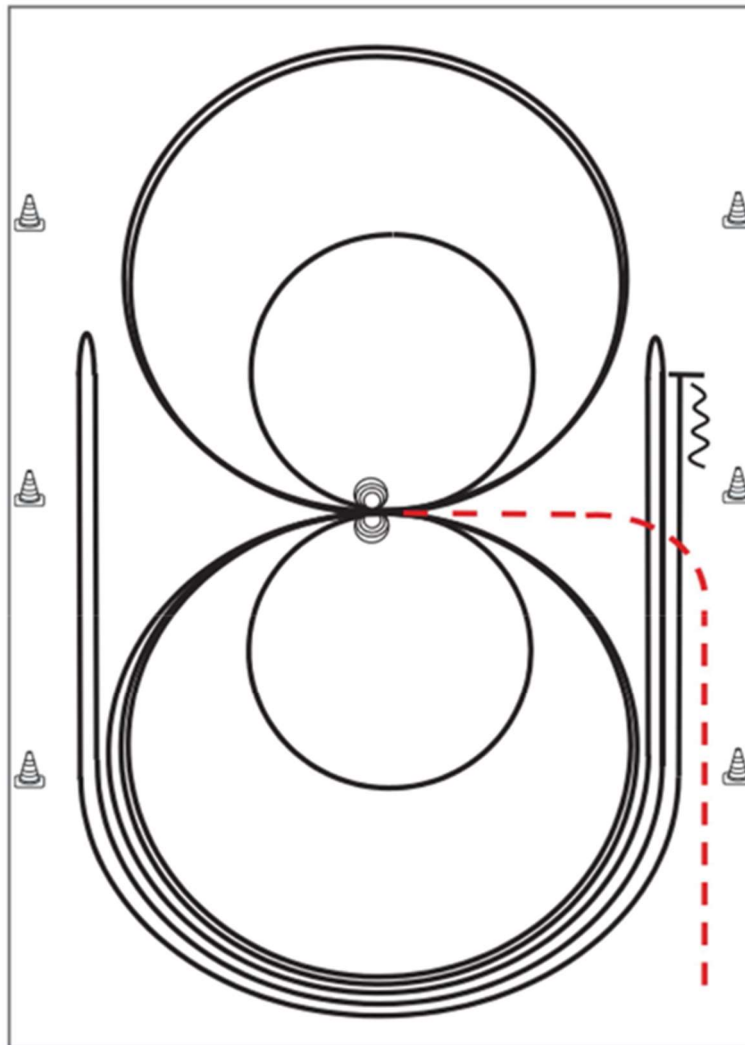

Im Trab zur Mitte der Bahn. Beginn der Aufgabe aus dem Schritt oder aus dem Stand.

- 1) 4 Spins **rechts**, Verharren
- 2) 4 Spins **links**, Verharren
- 3) 3 Zirkel Galopp (**links**), 1. + 2. groß und schnell, **3. klein** und langsam, Galoppwechsel bei X
- 4) 3 Zirkel Galopp (**rechts**), 1. + 2. groß und schnell, **3. klein** und langsam, Galoppwechsel bei X
- 5) Galopp (**links**) auf dem Zirkel, der nicht geschlossen wird, Run Down entlang der langen Seite, Sliding Stop mind. 6,00 m von der Bande entfernt hinter dem **Mittelmarker**, Rollback **rechts**, kein Verharren
- 6) Galopp (rechts) auf dem Zirkel, der nicht geschlossen wird, Run Down entlang der langen Seite, Sliding Stop mind. 6,00 m von der Bande entfernt hinter dem **Mittelmarker**, Rollback **links**, kein Verharren
- 7) Galopp (**links**) auf dem Zirkel, der nicht geschlossen wird, Run Down entlang der langen Seite, Sliding Stop mind. 6,00 m von der Bande entfernt hinter dem **Mittelmarker**, Rückwärtsrichten mind. 3,00 m, Verharren

Der Reiter muss das Kopfstück zur Gebisskontrolle vor dem Richter abnehmen.

Trab	-----
Galopp	—————
Rückwärts	~~~~~

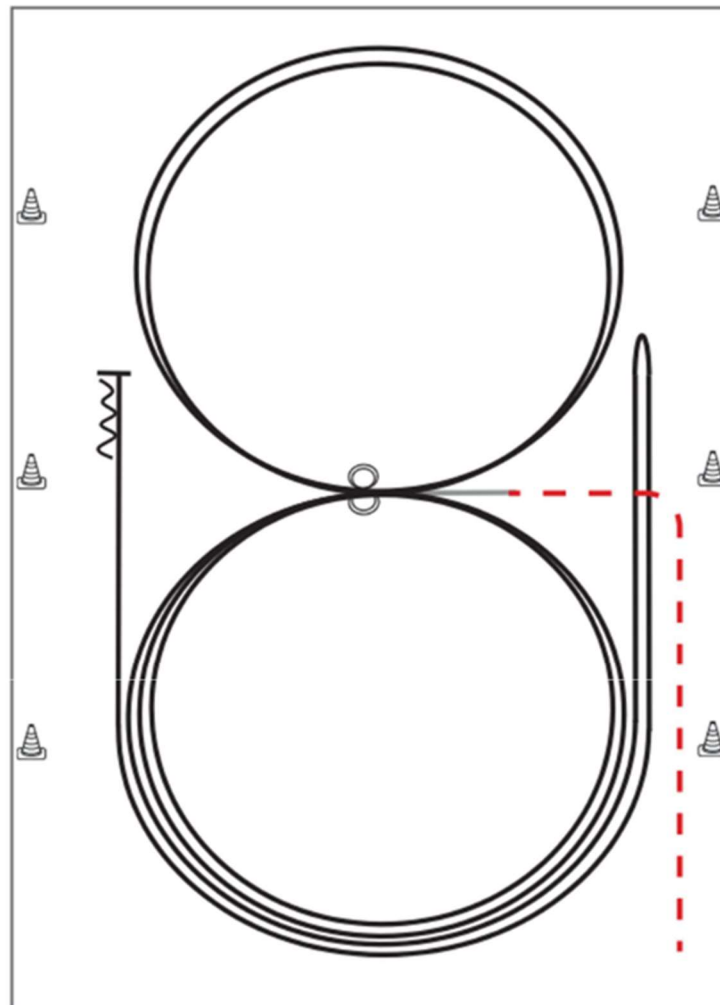

Im Trab zur Mitte der Bahn.

Beginn der Aufgabe aus dem Schritt oder aus dem Stand.

- 1) 2 Zirkel Galopp (**links**), Stop bei X, Verharren
- 2) 2 Spins **links**, Verharren
- 3) 2 Zirkel Galopp (**rechts**), Stop bei X, Verharren
- 4) 2 Spins **rechts**, Verharren
- 5) Galopp (**links**) auf dem Zirkel, der nicht geschlossen wird, Run Down entlang der langen Seite, Stop mind. 6,00 m von der Bande entfernt hinter dem **Mittelmarker**, Rollback **rechts**, kein Verharren
- 6) Galopp (**rechts**) auf dem Zirkel, der nicht geschlossen wird, Run Down entlang der langen Seite, Stop mind. 6,00 m von der Bande entfernt hinter dem **Mittelmarker**, Rückwärtsrichten mind. 3,00 m, Verharren

Trab	---
Galopp	—
Rückwärts	⋈

Der Reiter muss das Kopfstück zur Gebisskontrolle vor dem Richter abnehmen.







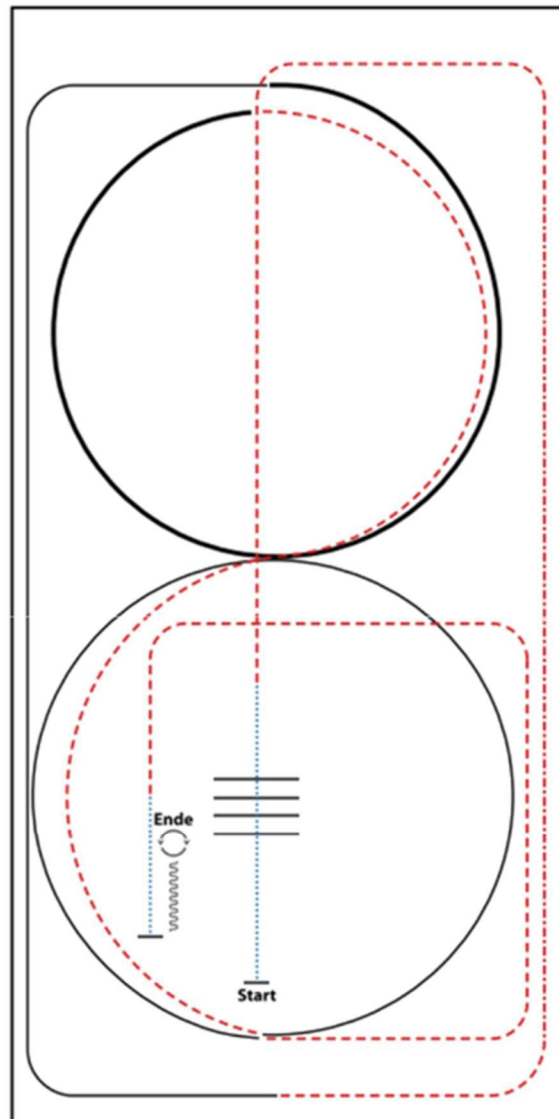

- 1) WALK, WALK OVER
- 2) TROT
- 3) EXTENDED TROT, TROT
- 4) LOPE (RL)
- 5) EXTENDED LOPE (RL)
- 6) TROT (2x ½ CIRCLE)
- 7) LOPE (LL)
- 8) TROT
- 9) WALK
- 10) STOP, BACK UP
- 11) TURN 180° RIGHT
- 12) TURN 180° LEFT

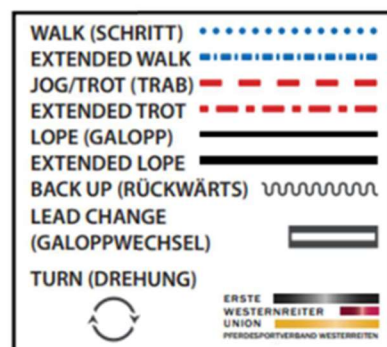

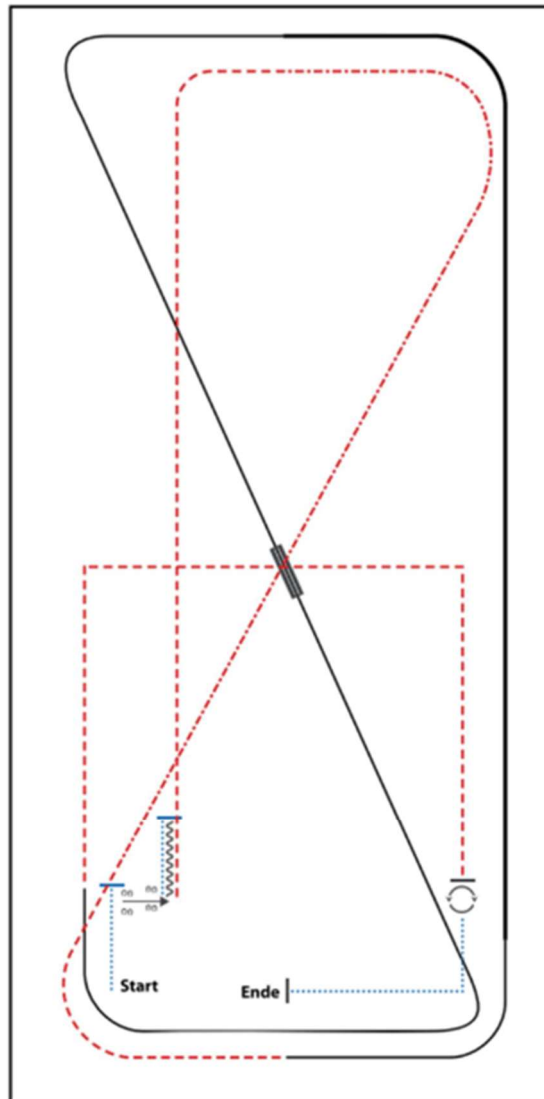

- 1) WALK, STOP
- 2) SIDEPASS RIGHT
- 3) WALK, STOP, BACK UP
- 4) TROT
- 5) EXTENDED TROT, TROT
- 6) LOPE (LL)
- 7) EXTENDED LOPE (LL), LOPE (LL)
- 8) CHANGE LEADS (SIMPLE OR FLYING)
- 9) LOPE (RL)
- 10) TROT CORNERS
- 11) STOP, 360° TURN (LEFT OR RIGHT)
- 12) WALK, STOP

WALK (SCHRITT)	.....
EXTENDED WALK	— — — — —
JOG/TROT (TRAB)	- - - - -
EXTENDED TROT	- - - - -
LOPE (GALOPP)	—————
EXTENDED LOPE	—————
BACK UP (RÜCKWÄRTS)	~~~~~
LEAD CHANGE (GALOPPWECHSEL)	———
TURN (DREHUNG)	⤿
	ERSTE WESTERNREITER UNION PFERDESPORTBUND WESTERNREITEN



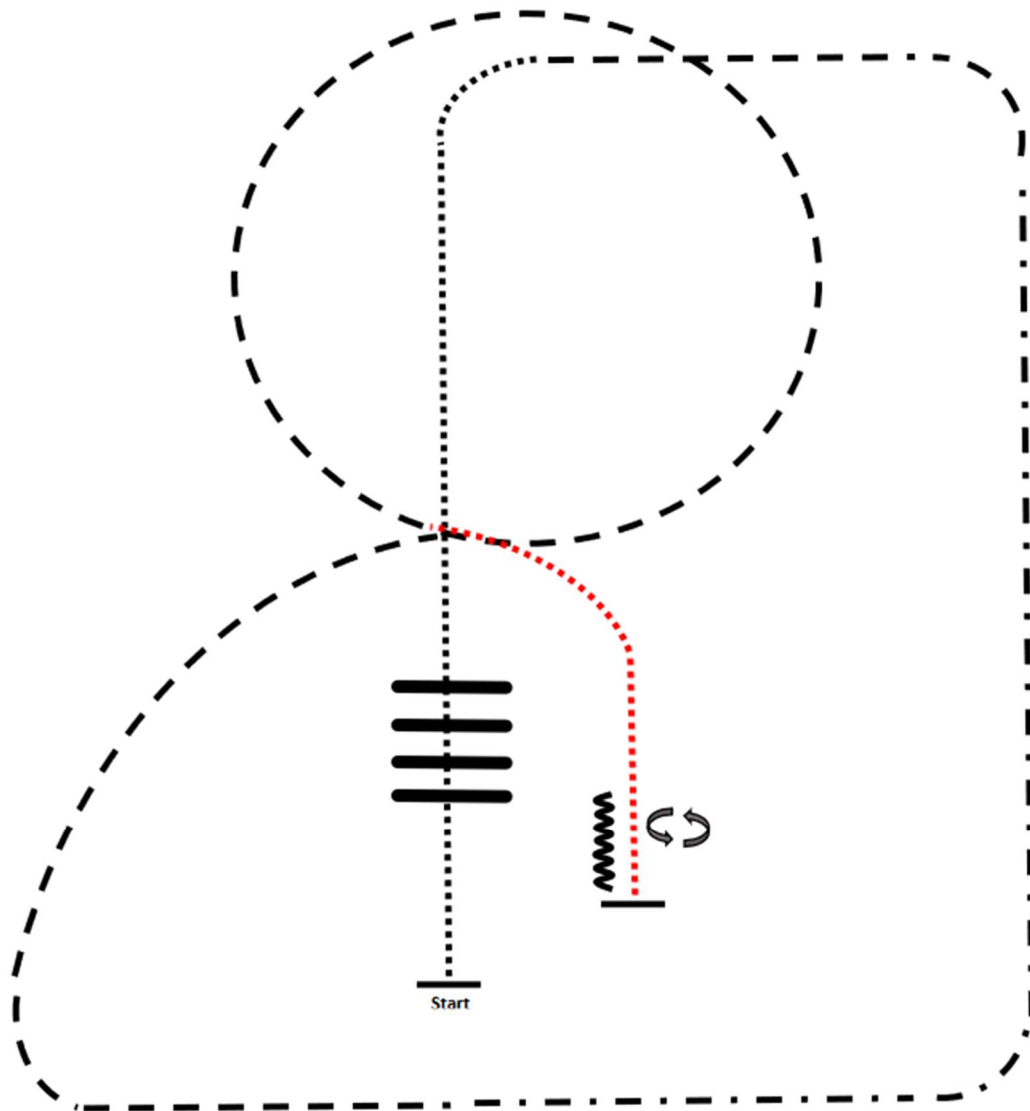

1. Walk, Walk over, Walk
2. Trot, ext. Trot, Trot, Walk
3. Stop, Back up, 180° Drehung links, 180° Drehung rechts

.....	Walk / Schritt
-----	Jog / Trab
- . -	Extended Jog
~~~~~	Backup / rückwärts





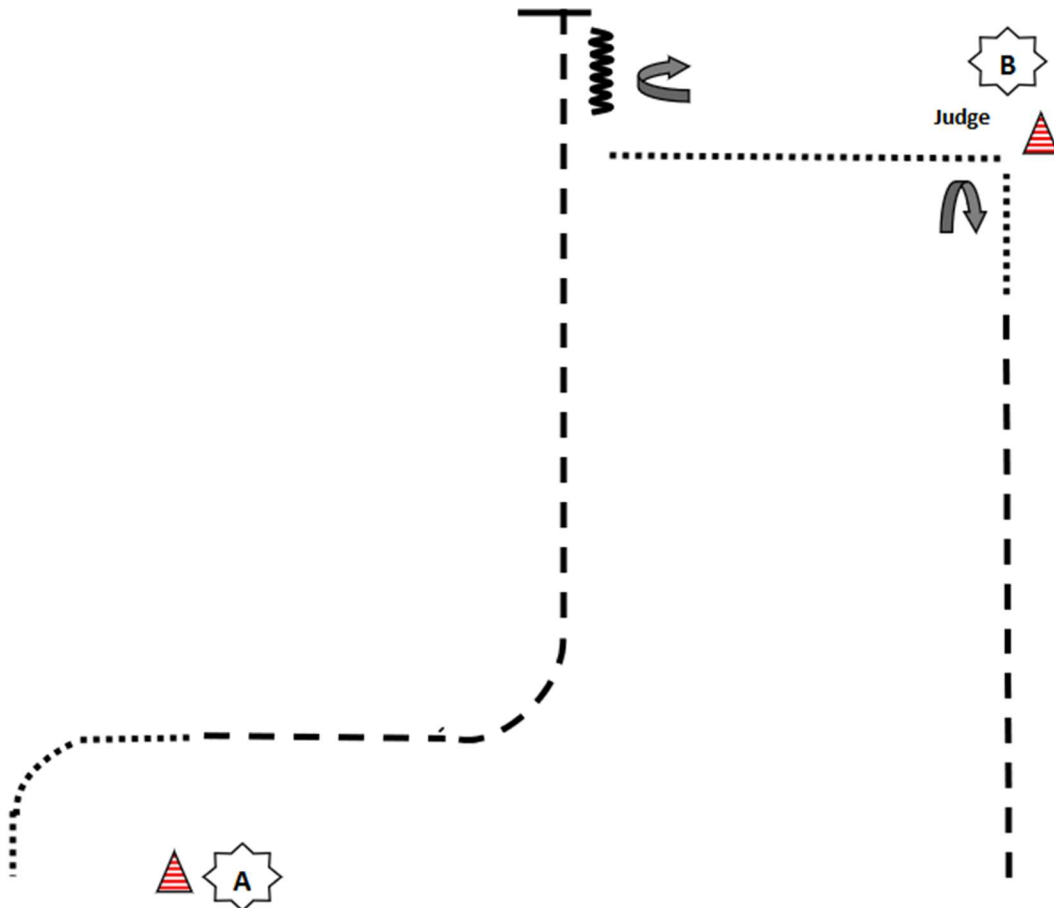

1. Start bei A, Walk
2. Jog, Stop, Back up, 90° Drehung rechts
3. Walk zu B, Stop, Set up and Inspektion
4. 450° Drehung rechts, Walk, Jog
5. Jog out

..... Walk / Schritt  
 ----- Jog / Trab

~~~~~ Back up

▲ Pylone

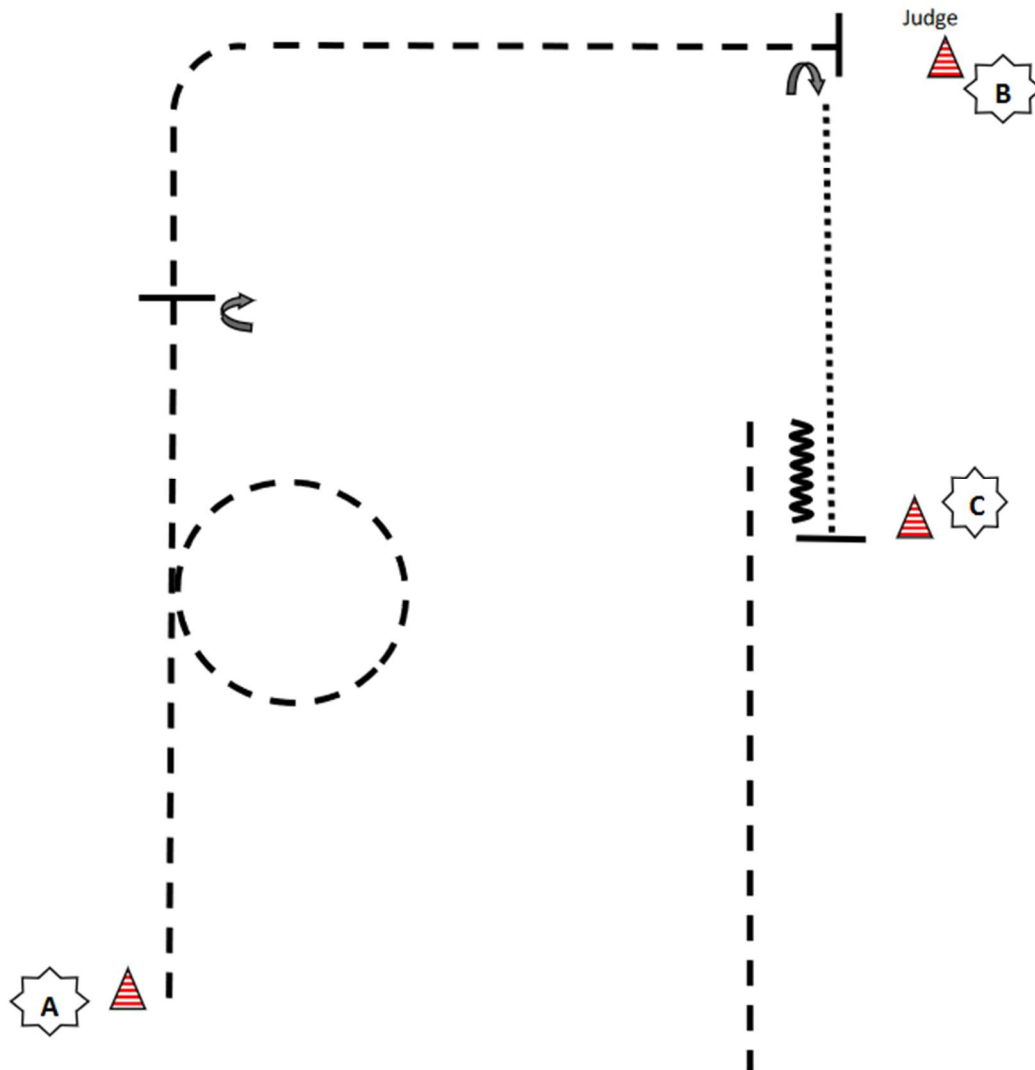

1. Start bei A, Jog, Volte im Jog
2. Stop, 360° Drehung rechts
3. Jog, Stop, Set up and inspection
4. 450° Drehung rechts, Walk
5. Stop, Back up, Jog out

|       |                |
|-------|----------------|
| ..... | Walk / Schritt |
| ----- | Jog / Trab     |
| ~~~~~ | Back up        |
| ▲     | Pylone         |





# Way Out West



**...weil es um dein Pferd geht!**

 **KANNE  
BROTTRUNK®**

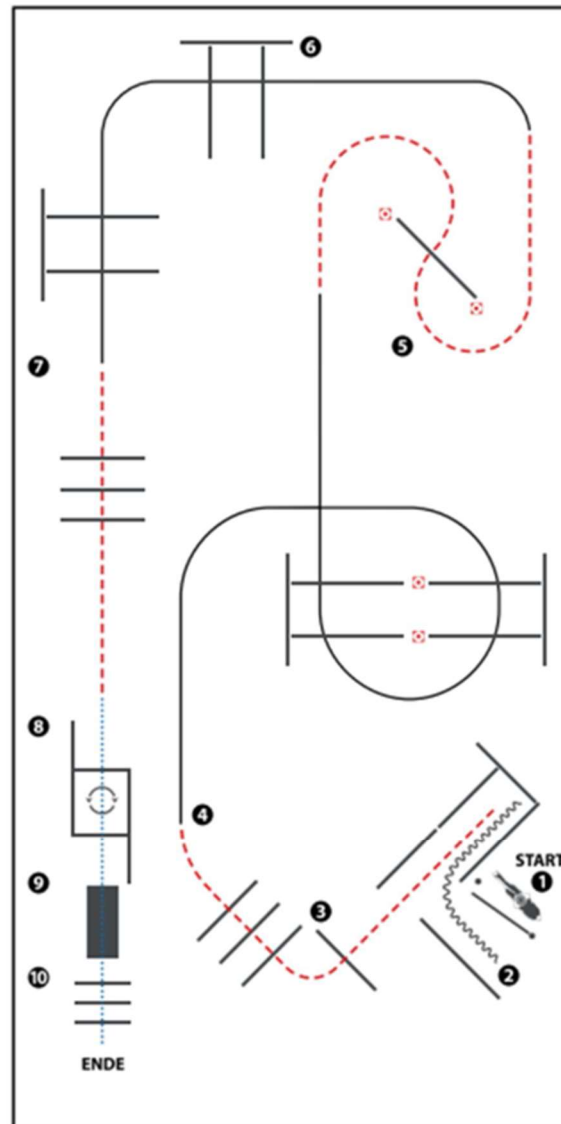

- 1) GATE LH
- 2) BACK UP, JOG OUT
- 3) JOG OVER
- 4) LOPE OVER (RL)
- 5) JOG OVER
- 6) LOPE OVER (LL)
- 7) JOG OVER
- 8) WALK INTO BOX, 360° TURN EITHER WAY, WALK OUT
- 9) BRIDGE
- 10) WALK OVER

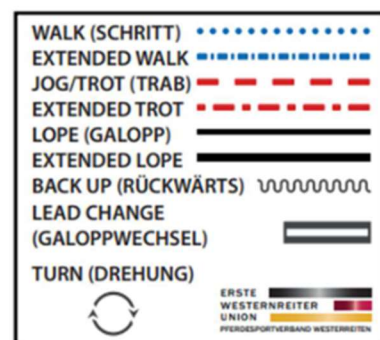

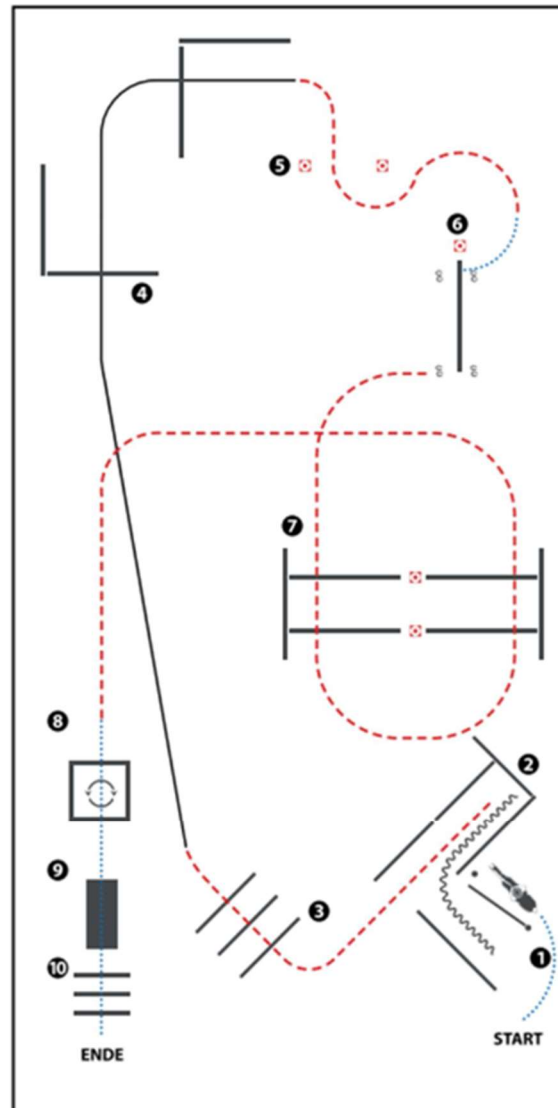

- 1) WALK, GATE
- 2) BACK UP, JOG OUT
- 3) JOG OVER
- 4) LOPE OVER (RL)
- 5) JOG THRU MARKER
- 6) WALK, SIDEPASS LEFT
- 7) JOG OVER
- 8) WALK INTO BOX, 360° TURN EITHER WAY, WALK OUT
- 9) BRIDGE
- 10) WALK OVER

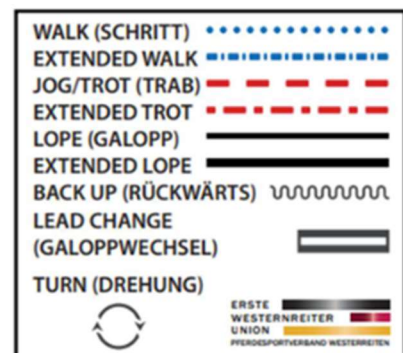

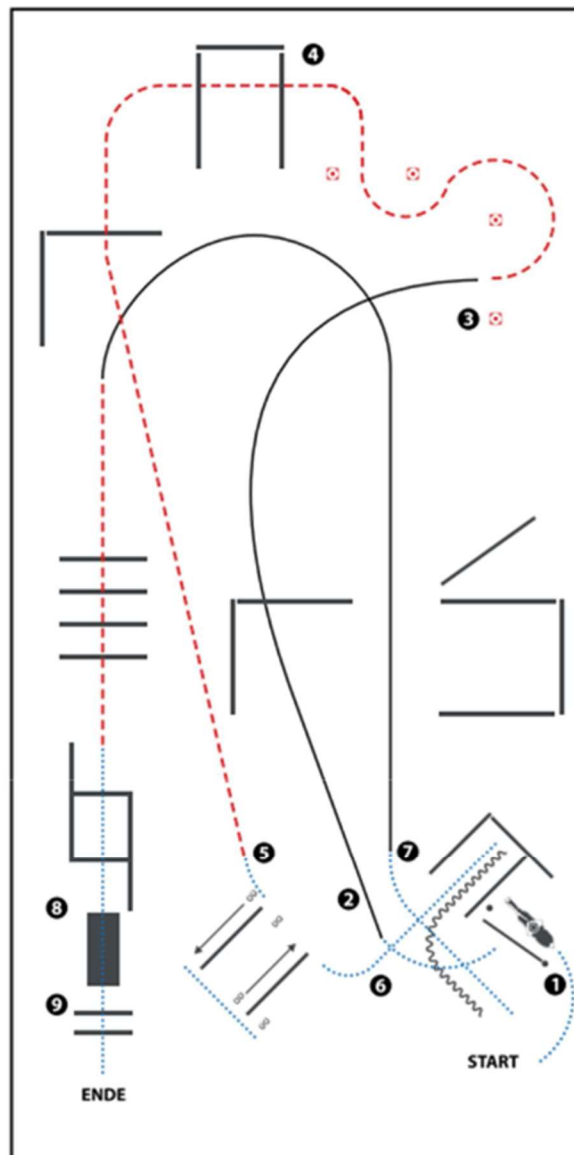

1. WALK, GATE, WALK
2. LOPE OVER (RL)
3. JOG THRU MARKER
4. JOG OVER
5. WALK, SIDEPASS RIGHT, WALK SIDEPASS LEFT
6. WALK INTO CHUTE, BACK UP
7. WALK, LOPE (LL), JOG OVER
8. WALK, WALK OVER
9. WALK OVER BRIDGE
10. WALK OVER

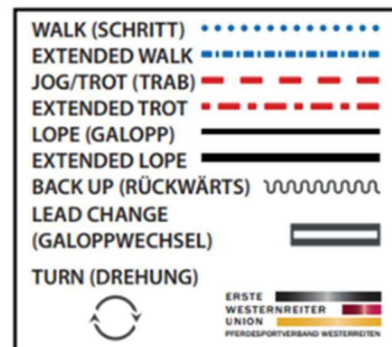





# Futterplan

## SCHMIEDE

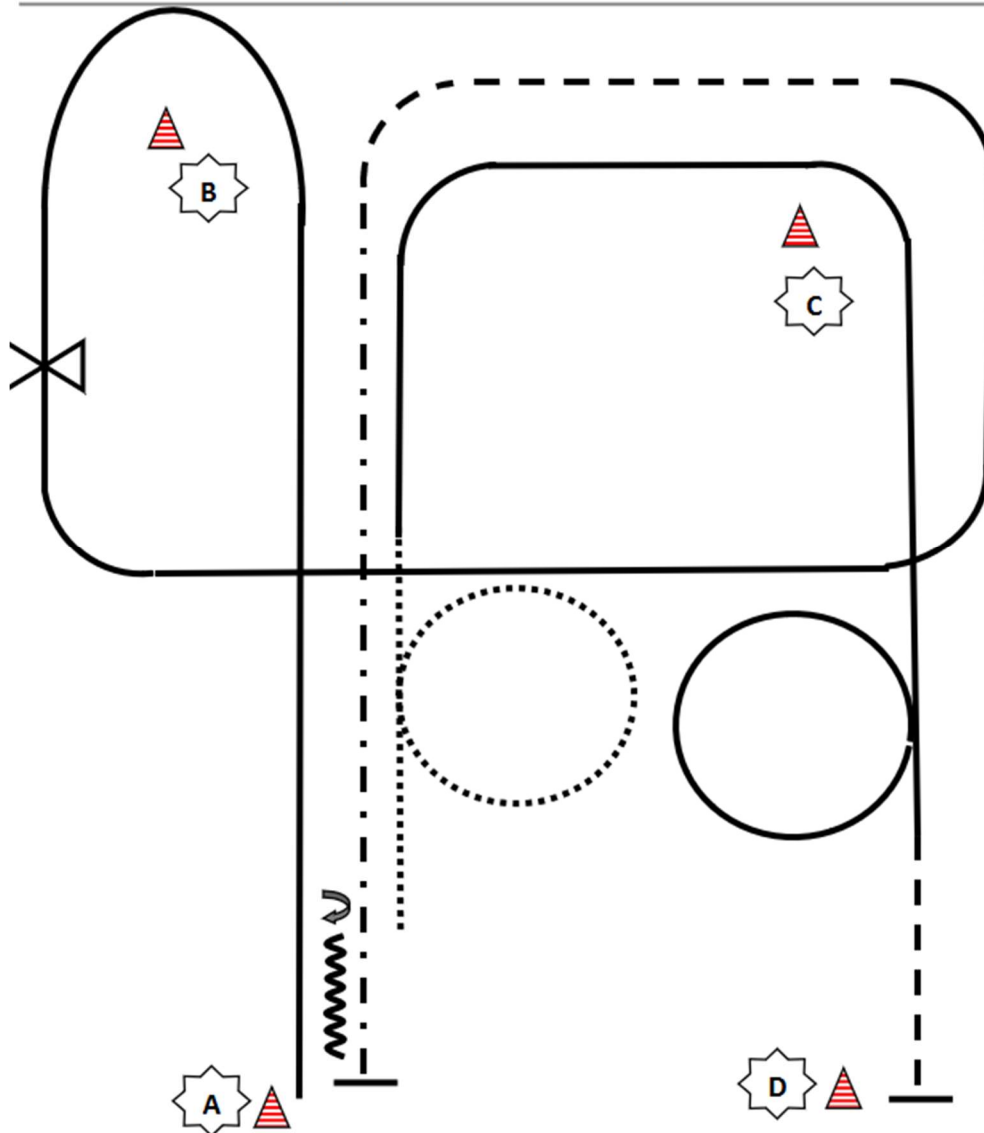

1. Lope right, Wechsel, Lope left
2. Jog, ext. Jog, Stop, Back up
3. 540° Drehung rechts, Walk, Lope, Jog

|             |                    |
|-------------|--------------------|
| .....       | Walk / Schritt     |
| ----        | Jog / Trab         |
| ——          | Lope / Galopp      |
| ~~~~        | Backup / rückwärts |
| ▲           | Pylone             |
| - . - . - . | Extended Jog/Trab  |
| ✂           | Wechsel            |

## Western Horsemanship

LK 3 A+B

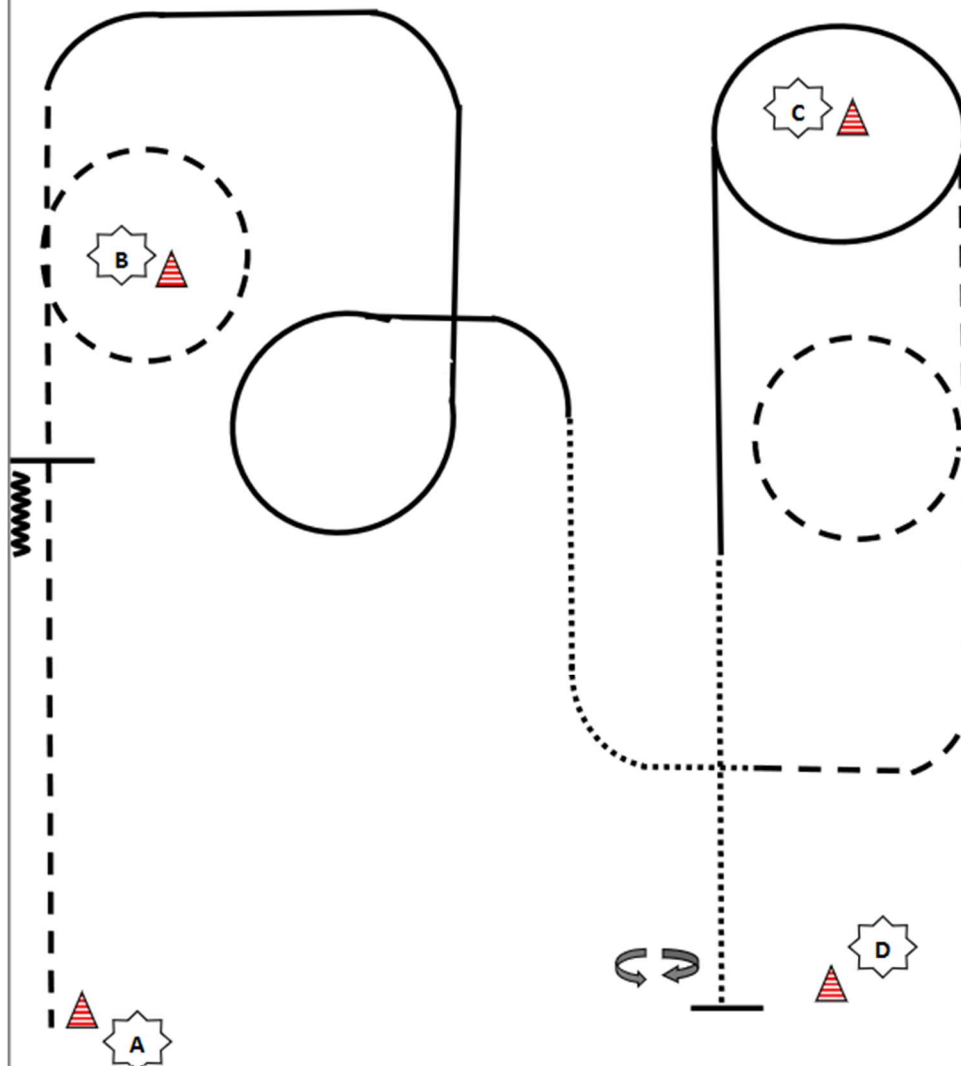

1. Jog, Stop, Back up
2. Jog um B, Lope, Lope Circle
3. Walk, Jog, Jog Circle
4. Lope, Lope um C, Lope
5. Walk, Stop, 360° Drehung rechts, 360° Drehung links

|       |                    |
|-------|--------------------|
| ..... | Walk / Schritt     |
| ----- | Jog / Trab         |
| ————  | Lope / Galopp      |
| ~~~~~ | Backup / rückwärts |
| ▲     | Pylone             |
| ⌘     | Wechsel            |

Blank-itGOOD

#WELOVEBLANKETS



MATTES





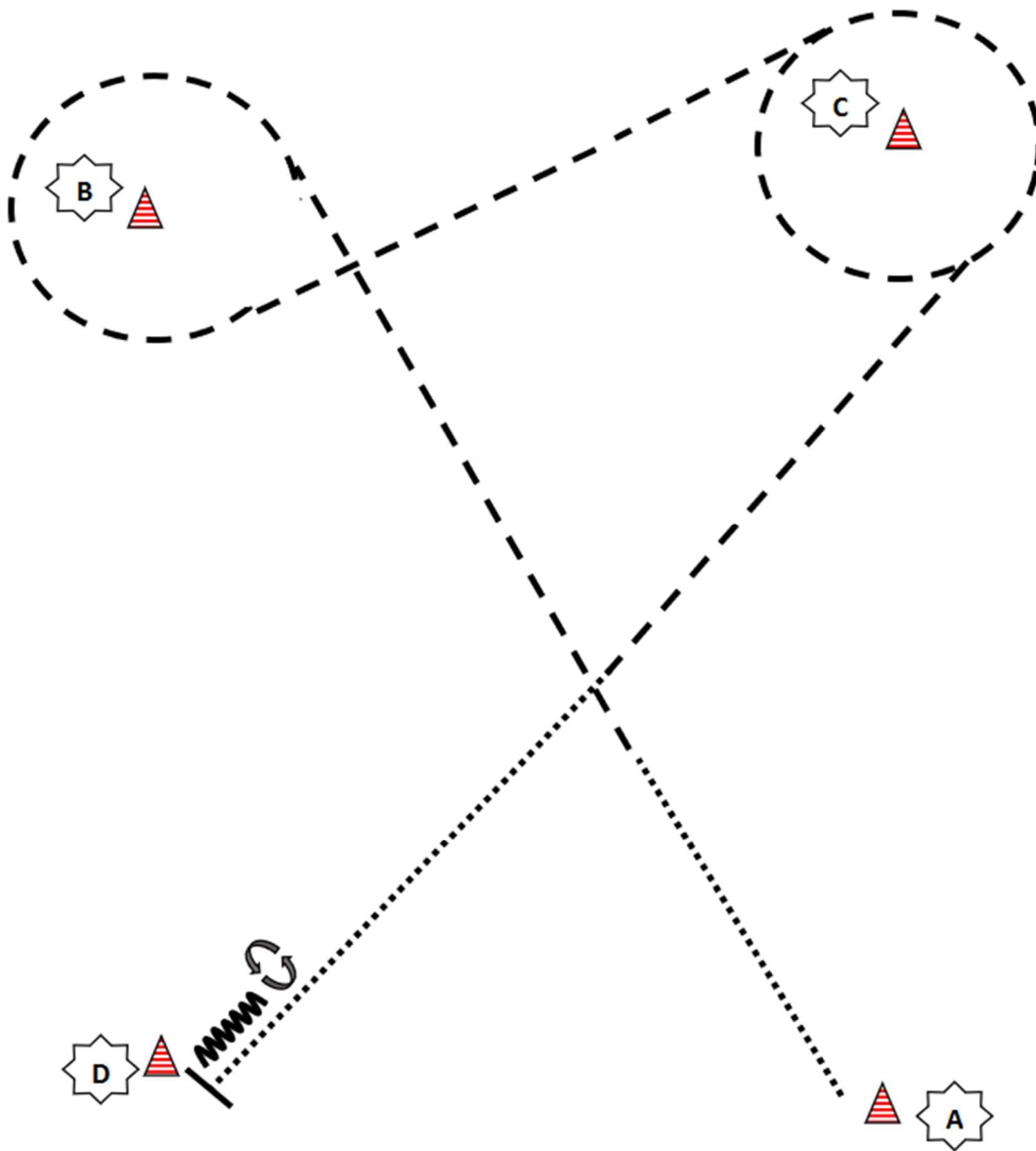

1. Walk, Jog, Jog um B
2. Jog, Jog um C, Jog
3. Walk, Stop, Back up, 180° Drehung rechts, 180° Drehung links

|       |                |
|-------|----------------|
| ..... | Walk / Schritt |
| ----- | Jog / Trab     |
| ~~~~~ | Back up        |
| ▲     | Pylone         |



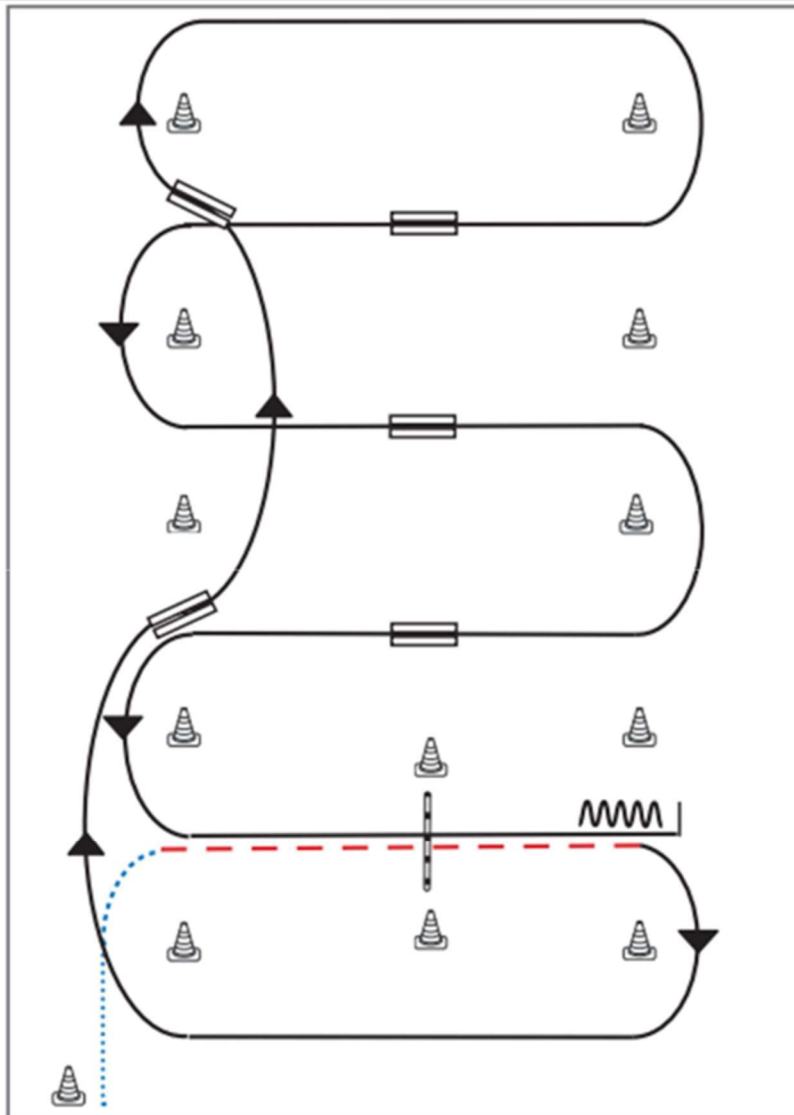

- 1) Schritt vom Start-Pylon, Übergang zum Trab zwischen den Markern, Trab über die Stange
- 2) Übergang zum Rechtsgalopp zwischen den Markern, Galopp an der kurzen Seite
- 3) 1. Galoppwechsel auf der Linie
- 4) 2. Galoppwechsel auf der Linie
- 5) 1. Galoppwechsel mit Seitenwechsel
- 6) 2. Galoppwechsel mit Seitenwechsel
- 7) 3. Galoppwechsel mit Seitenwechsel
- 8) Galopp über die Stange
- 9) Stop zwischen den Markern, Rückwärtsrichten

| Legende:    |           |
|-------------|-----------|
| Schritt     | .....     |
| Trab        | - - - - - |
| Galopp      | —————     |
| Wechselzone | ▬▬▬▬▬     |
| Rückwärts   | ~~~~~     |
|             |           |

# SUNRAY-RANCH

**Training für Pferd und Reiter**

Zucht \* Verkauf \* Deckstation \* Saddle Shop



Inh. Albert Schulz

**Die Trainer auf der Sunray-Ranch:**

Ann-Katrin Schulz (Trainer B der EWU)

Albert Schulz

Albert Schulz junior

Albert Schulz und seine Tochter Ann-Katrin

sind Träger des goldenen Reitabzeichens.

Alle Trainer sind auch sehr erfolgreich im Turniersport.

Wir erteilen außer den Reitstunden für Anfänger und Fortgeschrittene  
auch Wochenendkurse in Reining und allen Sparten der Westernreiterei.

**Fordern Sie unsere Kursliste an!**





**Ein Besuch lohnt sich!**

**Täglich geöffnet, auch sonntags!**

Friedhofstraße 26  
59192 Bergkamen  
Tel.: 02307 22634  
Fax: 02307 22161

[info@sunray-ranch.de](mailto:info@sunray-ranch.de)  
[www.sunray-ranch.de](http://www.sunray-ranch.de)

## DECKHENGSTE

| BILD   | NAME                      | ZÜCHTER                                       | GEB        | FARBE               | DECKTAXE |
|--|---------------------------|---|------------|---------------------|----------|
|    | Smart Chicinic            | Jim Babcock,<br>Gainesville,<br>Texas         | 2001       | bay                 | 800,- €  |
|   | Mr. Doc Sox               | Joachim<br>Goldmund,<br>Remscheid,<br>Germany | 1996       | bay<br>tobiano      | 600,- €  |
|  | Time of the Preacher      | Janice Tauser                                 | März 1999  | sorrel /<br>tobiano | 800,- €  |
|  | SR<br>Hollywood<br>Dundee | Albert Schulz,<br>Bergkamen                   | 1994       | buckskin            | 900,- €  |
|  | Brand New Trash           | Naoko Tsukada                                 | 30.04.2012 | Chestnut            | 900,- €  |